

FPC-system

Del 4

Tegnings- og produktoversigt

Indholdsfortegnelse

Udgave

4.1	Brugervejledning	Udgave nr. 1
4.2	Produktsortiment – Fyrretræ og Hårdttræ	Udgave nr. 1
4.3	Produktbeskrivelse	Udgave nr. 1
4.4	Produktbeskrivelse - Beslag	Udgave nr. 1
4.5	Tegningsoversigt – Vinduer	Udgave nr. 1
4.6	Tegningsoversigt – Døre	Udgave nr. 1
4.7	Vinduer - Snittegning nr. L1	Udgave nr. 1
4.8	Vinduer - Snittegning nr. L2	Udgave nr. 1
4.9	Vinduer - Snittegning nr. L3	Udgave nr. 1
4.10	Vinduer - Snittegning nr. L4	Udgave nr. 1
4.11	Vinduer - Snittegning nr. L5	Udgave nr. 1
4.12	Vinduer - Snittegning nr. L6	Udgave nr. 1
4.13	Vinduer - Snittegning nr. L7	Udgave nr. 1
4.14	Vinduer - Snittegning nr. L8	Udgave nr. 1
4.15	Vinduer - Snittegning nr. L9	Udgave nr. 1
4.16	Vinduer - Snittegning nr. V1	Udgave nr. 1
4.17	Vinduer - Snittegning nr. V2	Udgave nr. 1
4.18	Vinduer - Snittegning nr. V3	Udgave nr. 1
4.19	Vinduer - Snittegning nr. V4	Udgave nr. 1
4.20	Vinduer - Snittegning nr. V5	Udgave nr. 1
4.21	Vinduer - Snittegning nr. V6	Udgave nr. 1
4.22	Vinduer - Snittegning nr. V7	Udgave nr. 1
4.23	Vinduer - Snittegning nr. V8	Udgave nr. 1
4.24	Vinduer - Snittegning nr. V9	Udgave nr. 1
4.25	Døre - Snittegning nr. L20	Udgave nr. 1
4.26	Døre - Snittegning nr. L21	Udgave nr. 1
4.27	Døre - Snittegning nr. L22 – Alu-bundstykke	Udgave nr. 1
4.28	Døre - Snittegning nr. L22 – Hårdttræs-bundstykke	Udgave nr. 1
4.29	Døre - Snittegning nr. L23	Udgave nr. 1
4.30	Døre - Snittegning nr. L24	Udgave nr. 1
4.31	Døre - Snittegning nr. L25 – Alu-bundstykke	Udgave nr. 1
4.32	Døre - Snittegning nr. L25 – Hårdttræs-bundstykke	Udgave nr. 1
4.33	Døre - Snittegning nr. L26	Udgave nr. 1
4.34	Døre - Snittegning nr. L27	Udgave nr. 1
4.35	Døre - Snittegning nr. L28	Udgave nr. 1
4.36	Døre - Snittegning nr. V20	Udgave nr. 1
4.37	Døre - Snittegning nr. V21	Udgave nr. 1
4.38	Døre - Snittegning nr. V22	Udgave nr. 1
4.39	Døre - Snittegning nr. V23	Udgave nr. 1
4.40	Døre - Snittegning nr. V24	Udgave nr. 1
4.41	Døre - Snittegning nr. V25	Udgave nr. 1
4.42	Døre - Snittegning nr. V26	Udgave nr. 1
4.43	Døre - Snittegning nr. V27	Udgave nr. 1

4.1 Brugervejledning

4.2 Produktsortiment – Fyrretræ og Hårdtræ

En oversigt over virksomhedens standardprodukter:

Modulmål bredde x højde			
Vinduer	Mindste	Største	Største rammemål
Fast karm	30 x 30 cm.	300 x 300 cm.	
Tophængt vindue	35 x 40 cm.	150 x 150 cm.	145 x 145 cm.
Topstyret vindue	35 x 40 cm.	150 x 150 cm.	145 x 145 cm.
Sidehængt vindue	35 x 40 cm.	70 x 150 cm.	65 x 145 cm.
Bondehusvindue	35 x 40 cm.	70 x 150 cm.	65 x 145 cm.
Dannebrogsvindue	35 x 90 cm.	70 x 210 cm.	65 x 205 cm.

Modulmål bredde x højde			
Døre	Mindste	Største	Største rammemål
Sideparti	30 x 150 cm.	150 x 230 cm.	
Pladedør	60 x 150 cm.	110 x 230 cm.	105 x 225 cm.
Facadedør	60 x 150 cm.	110 x 230 cm.	105 x 225 cm.
Terrassedør	60 x 150 cm.	110 x 230 cm.	105 x 225 cm.
Halvdør	60 x 150 cm.	110 x 230 cm.	105 x 225 cm.
Dobbeltdør	100 x 150 cm.	190 x 230 cm.	105 x 225 cm.

Udover vores standardprodukter kan vi levere vinduer og døre i specialmål og design.

4.3 Produktbeskrivelse - Standardprodukter

Karme og rammer:	Karme og Rammer: Fyrretræ. Mahogni. Alu-bundstykke: Beslaco nr 4325-3010.
Grund- og overfladebehandling:	Grundbehandling: Teknos 2 Øko Mahogni: 1 x hårdtræsolie. Grundmaling: Aqua primer 2907-30 med håndsprøjte. Topmaling: Teknos aquatop 2600-22 med håndsprøjte.
Glaslister:	Top- og sideglaslister: Fyrretræ. Mahogni. Bundglaslister: Fyrretræ. Mahogni. Alu-bundglaslister Dafa alucom eller lignende.
Rudemontering:	Indvendig: 4 x 10 mm kronliste Trelleborg eller kiso. Udvendig: Top og sider: Glasliste med Dafa Tg16-607A. Alu-bundglaslister Dafa Alucom eller lignende.
Friskluftventiler:	Friskluftsventiler: Biobe ventiler. Ventiler leveres i eloxerede eller farvelakeret.

Ølene Snedkeri
DEL 4

Hjørnesamlinger:	Hjørnesamlinger: Alle hjørner er tap-slids samlet. Lim: Danafix 447 L.
Tætningslister:	Tætningslister: Qlon 6131 eller Carl F nr 105119815020. Fastholdelse: Indnotning. Planlagt komprimering: 3 mm.
Skruer:	Skruer: Indenfor tætningsplan: NKT Winta Duramax. Imellem tætningsplan og udvendig side: NKT Winta Duramax. Udvendig side: NKT winta Duramax.
Ruder-afstandsprofiler:	Standardrude: GSk. Termorude energi A med argon. U-værdi: 1,1 g-værdi: 0,62 Lt-værdi: 0,80 Rudetykkelse: Fast: 4-20-4 Oplukkelig 4-15-4 Afstandsprofil: Rolettech a/s. Cromatech varmkant.
Pladedøre og fyldninger:	Pladedøre: Ct door Design Fyldninger: Ct Door Design MDF vandfastplade. Massiv mahogni.

4.4

Produktbeskrivelse – Standardprodukter Beslag

Vinduer	Type:	Fabrikat/Type	Antal pr. Ramme	Placering	Materiale/Overfladebehandling	Ventilationsstillinger*		Børnesikring som standard	
						Fast	Vilkårlig	Ja	Nej
Tophængt vindue	Hængsler	Ipa 21125 21127	2 stk.	Top	Stål/Varmforzinket/Elforzinket	X			X
	Betjeningsgreb	Ipa 21311 21313	1 stk.	Bund	Blåcromat				
	Lukkepunkter		3 stk.	2 Sider + 1 Bund					
	Lukkesystem	Ipa Anverfer 21390			Blåcromat				
Topstyret vindue	vinduesglidebeslag	Ipa 21170 - 21173	2 stk.	Side/Top	Stål/Alu	X	X		X
	Betjeningsgreb	Ipa 23228	1 stk.	Bund	Mat crom				
	Lukkepunkter		2 stk.	Bund					
	Lukkesystem	Ipa Rullepaskvil			Stål/Elforzinket				
Sidehængt vindue	Hængsler	Ipa 11174-3(3-4)872	2 stk.	Side	Stål/Varmforzinket	X			X
	Betjeningsgreb	ipa Anverfer 21390	2 stk.	Sider	Blåcromat				
	Lukkepunkter		2 stk.	Sider					
	Lukkesystem	Ipa Anverfer 21390			Blåcromat				
Bondehusvindue	Hængsler	Ipa 11174- 3(3-4) 872.	2 stk.	Side	Stål/Varmforzinket	X			X
	Betjeningsgreb	ipa Anverfer21390	2 stk.	Sider	Blåcromat				
	Lukkepunkter		2 stk.	Sider					
	Lukkesystem	ipa Anverfer 21390			Blåcromat				
Dannebrogsvindue	Hængsler	Ipa 11174-3(3-4)872.	2 stk.	Side	Stål/Varmforzinket	X			X
	Betjeningsgreb	ipa Anverfer 21390	2 stk.	Sider	Blåcromat				
	Lukkepunkter		2 stk.	Sider					
	Lukkesystem	Ipa Anverfer 21390			Blåcromat				
	Hængsler								
	Betjeningsgreb								
	Lukkepunkter								
	Lukkesystem								
	Hængsler								
	Betjeningsgreb								
	Lukkepunkter								
	Lukkesystem								

*Ventilationsstillinger: Fast = Låseblik, udskyderstang, stormkrog, el. lign. Vilkårlig = Friktionsbremse el. lign.

Fra: _____

Til: _____

Udgave nr. 1

4.4

Produktbeskrivelse – Standardprodukter Beslag

Døre	Type:	Fabrikat/Type	Antal pr. Ramme	Placering	Materiale/Overfladebehandling	Ventilationsstillinger*		Børnesikring som standard	
						Fast	Vilkårlig	Ja	Nej
Pladedør	Hængsler	Ipa 11198-3(3-4)872	3 stk.	Side	Stål/Varmforzinket				
	Betjeningsgreb	Efter kundens ønske	1 stk.	Side	Efter kundens ønske				X
	Lukkepunkter		3 stk.	Side					
	Lukkesystem	Fix Stanglås			Stål/Elforzinket				
Facadedør	Hængsler	Ipa 11198-3(3-4)872.	3 stk.	Side	Stål/Varmforzinket				
	Betjeningsgreb	Efter kundens ønske	1 stk.	Side	Efter kundens ønske				X
	Lukkepunkter		3 stk.	Side					
	Lukkesystem	Fix stanglås			Stål/Elforzinket				
Terrassedør	Hængsler	Ipa 11198-3(3-4)872	3 stk.	Side	Stål/Varmforzinket				
	Betjeningsgreb	paskvilgreb	1 stk.	Side	Metallegering				X
	Lukkepunkter		3 stk.	Side					
	Lukkesystem	Ipa kolvepaskvil eller Fix stanglås			Stål/Elforzinket				
Halvdør	Hængsler	Ipa 11198-3(3-4)872	4 stk.	Side	Stål/Varmforzinket				
	Betjeningsgreb	Øverst efter kundens ønske og nederst ipa Paskvilgreb			Efter kundens ønske				X
	Lukkepunkter		4 stk.	Side/samling					
	Lukkesystem	Fix øverste 4153-1209 nederste4153-1010			Stål/Elforzinket				
Dobbeldør	Hængsler	Ipa 11198-3(3-4)872	6 stk.	Side	Stål/Varmforzinket				
	Betjeningsgreb	ipa Paskvilgreb	1 stk.	Side	Metallegering				X
	Lukkepunkter		3 stk.	Side					
	Lukkesystem	Ipa kolvepaskvil eller Fix stanglås			Stål/Elforzinket				
	Hængsler								
	Betjeningsgreb								
	Lukkepunkter								
	Lukkesystem								
	Hængsler								
	Betjeningsgreb								
	Lukkepunkter								
	Lukkesystem								

*Ventilationsstillinger: Fast = Låseblik, udskyderstang, stormkrog, el. lign. Vilkårlig = Friktionsbremse el. lign.

Fra: _____

Til: _____

Udgave nr. 1

4.5 Tegningsoversigt – Vinduer

Profiltype	Tegn nr.	Udgave nr.	Dato
Standard/Bondehus	L1	1	21-10- 2009
Standard/Bondehus	L2	1	21-10- 2009
Standard/Bondehus	L3	1	21-10- 2009
Standard/Bondehus	L4	1	21-10- 2009
Standard/Bondehus	L5	1	21-10- 2009
Standard/Bondehus	L6	1	21-10- 2009
Standard/Bondehus	L7	1	21-10- 2009
Standard/Bondehus	L8	1	21-10- 2009
Standard/Bondehus	L9	1	21-10- 2009
Standard/Bondehus	V1	1	21-10- 2009
Standard/Bondehus	V2	1	21-10- 2009
Standard/Bondehus	V3	1	21-10- 2009
Standard/Bondehus	V4	1	21-10- 2009
Standard/Bondehus	V5	1	21-10- 2009
Standard/Bondehus	V6	1	21-10- 2009
Standard/Bondehus	V7	1	21-10- 2009
Standard/Bondehus	V8	1	21-10- 2009
Standard/Bondehus	V9	1	21-10- 2009

1

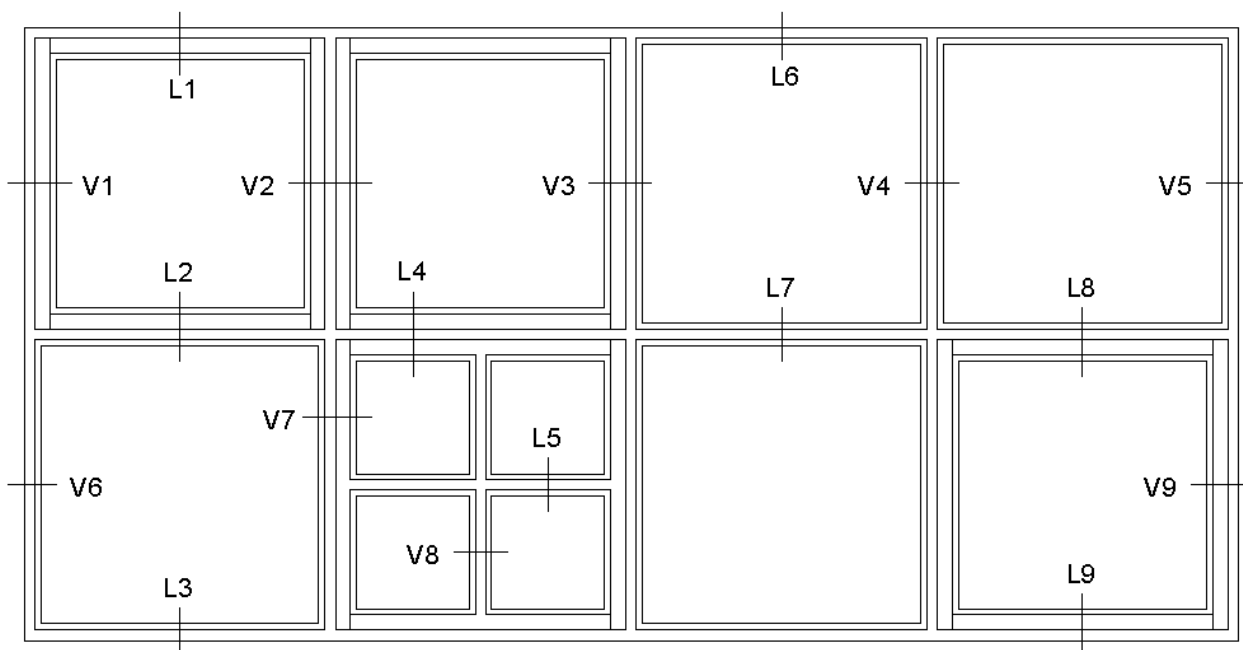

4.6 Tegnningsoversigt – Døre

Profiltype	Tegn nr.	Udgave nr.	Dato
Standard/Bondehus	L20	1	21-10- 2009
Standard/Bondehus	L21	1	21-10- 2009
Standard/Bondehus	L22 – Alu-bundstykke	1	21-10- 2009
Standard/Bondehus	L22 – Hårdtræs-bundstykke	1	21-10- 2009
Standard/Bondehus	L23	1	21-10- 2009
Standard/Bondehus	L24	1	21-10- 2009
Standard/Bondehus	L25 – Alu-bundstykke	1	21-10- 2009
Standard/Bondehus	L25 – Hårdtræs-bundstykke	1	21-10- 2009
Standard/Bondehus	L26	1	21-10- 2009
Standard/Bondehus	L27	1	21-10- 2009
Standard/Bondehus	L28	1	21-10- 2009
Standard/Bondehus	V20	1	21-10- 2009
Standard/Bondehus	V21	1	21-10- 2009
Standard/Bondehus	V22	1	21-10- 2009
Standard/Bondehus	V23	1	21-10- 2009
Standard/Bondehus	V24	1	21-10- 2009
Standard/Bondehus	V25	1	21-10- 2009
Standard/Bondehus	V26	1	21-10- 2009
Standard/Bondehus	V27	1	21-10- 2009

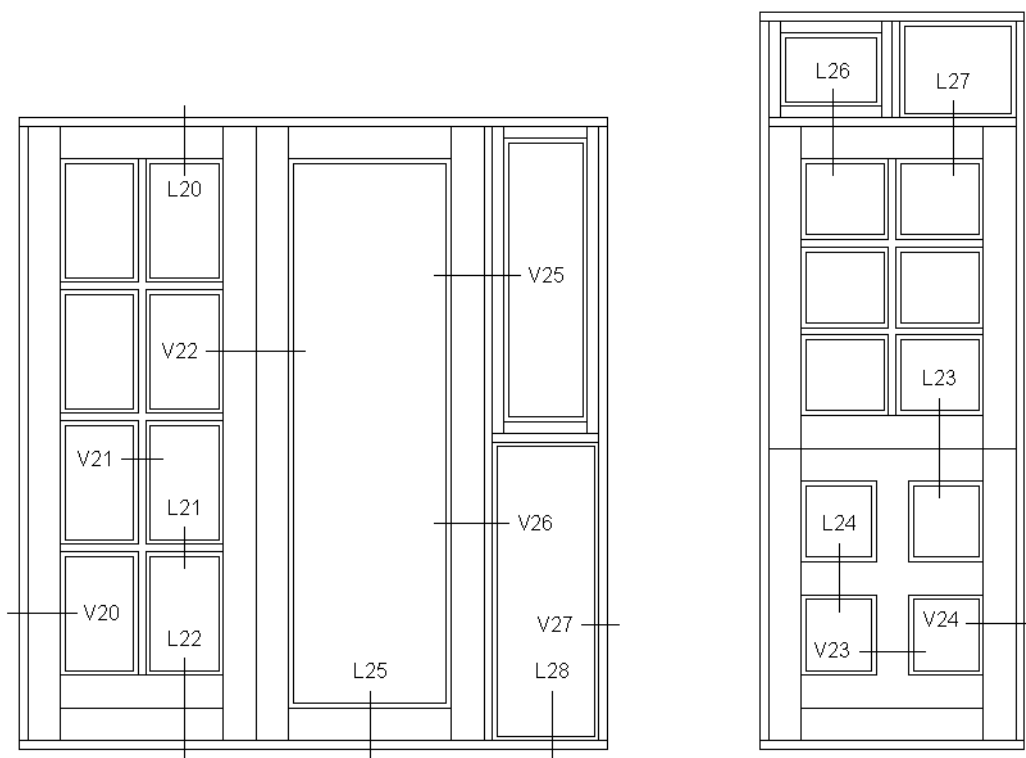

4.7 Vinduer – Snittegning nr. L1

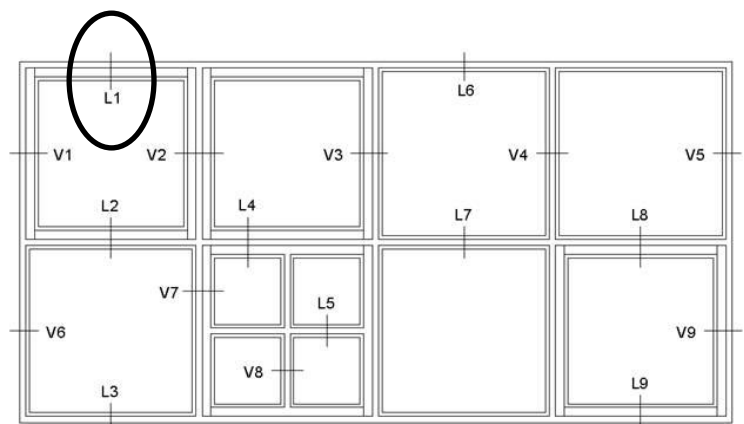
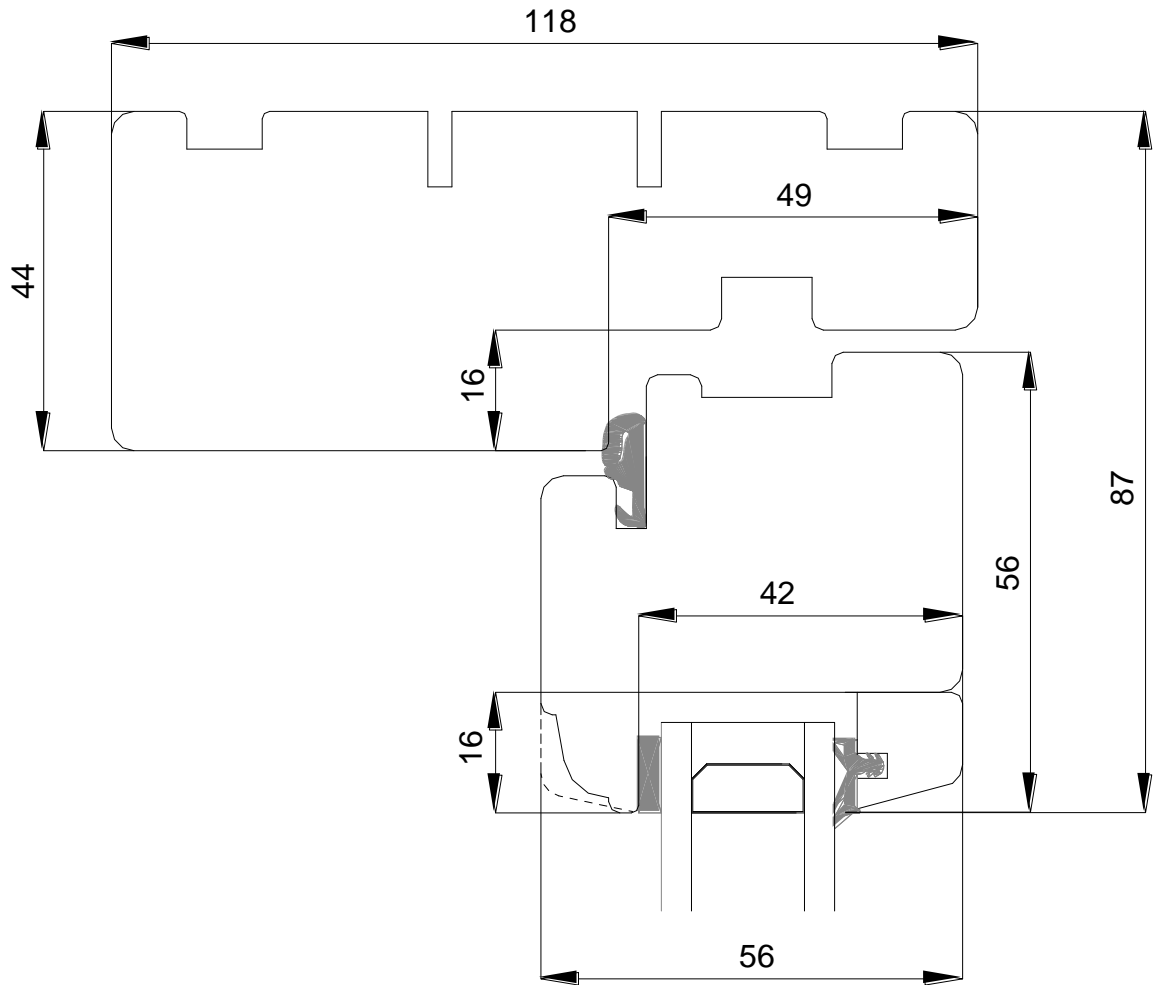

Tegningen er ikke målfast

4.8

Vinduer – Snittegning nr. L2

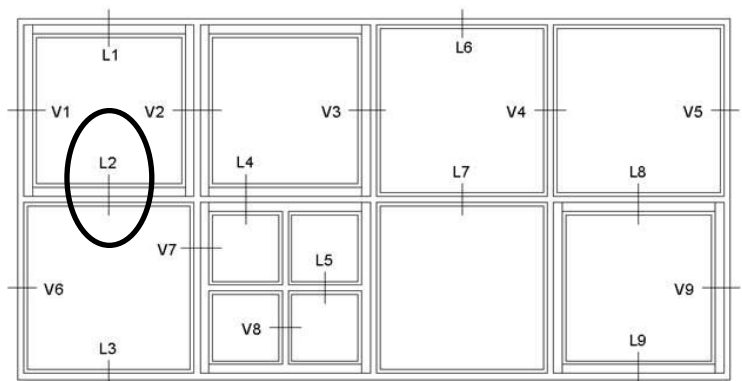
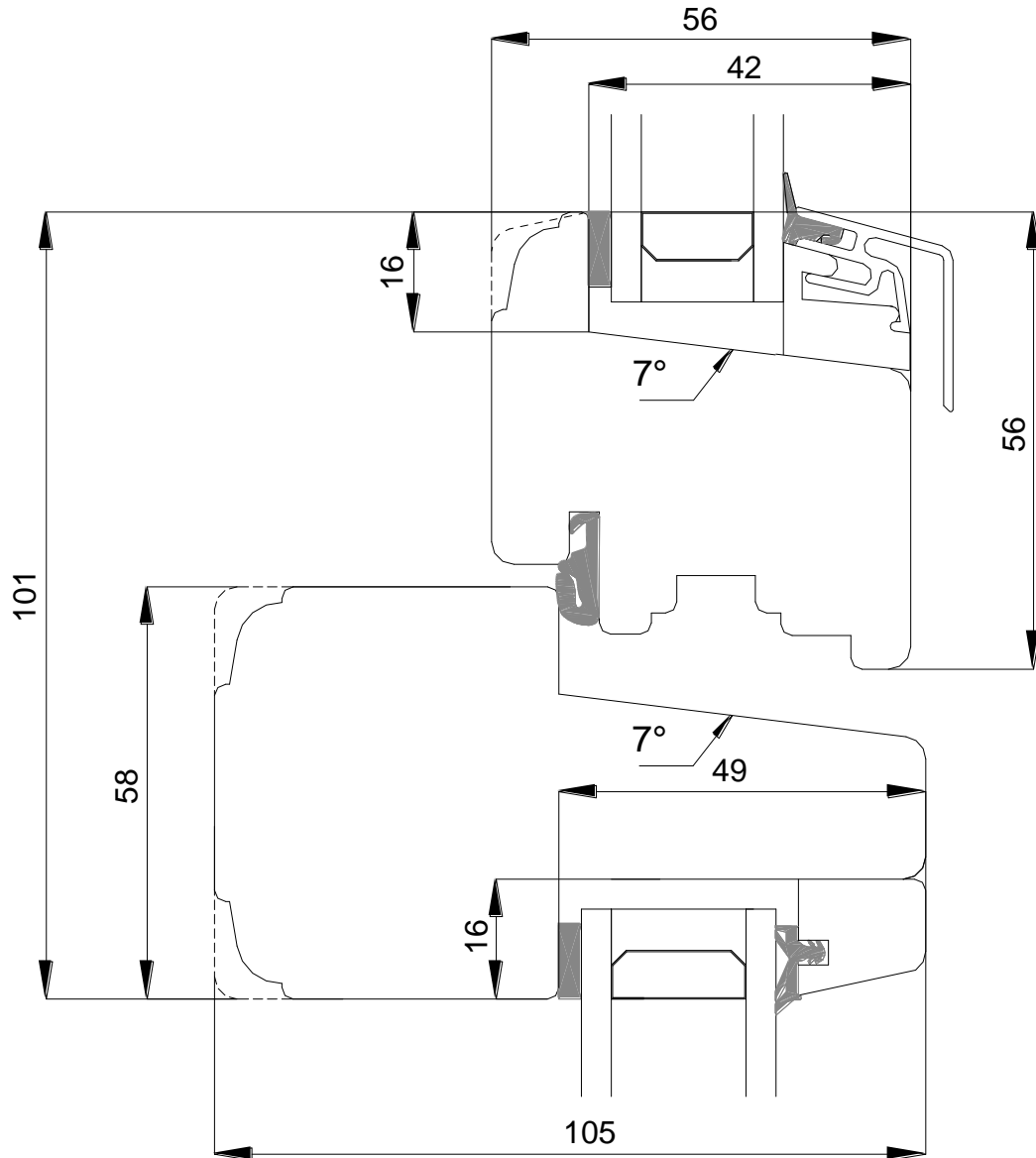

Tegningen er ikke målfast

4.9

Vinduer – Snittegning nr. L3

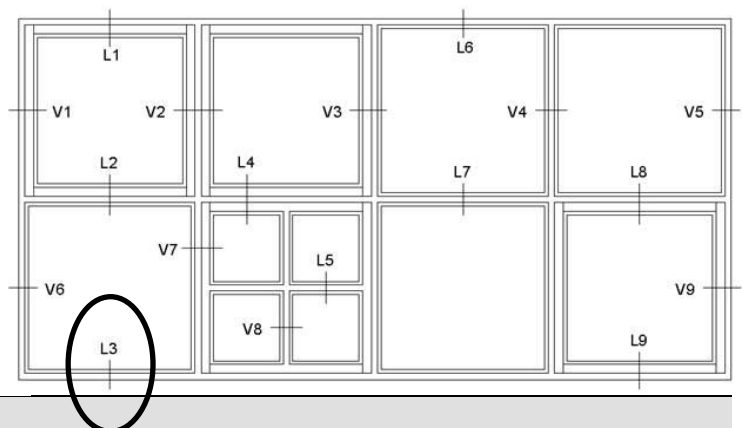
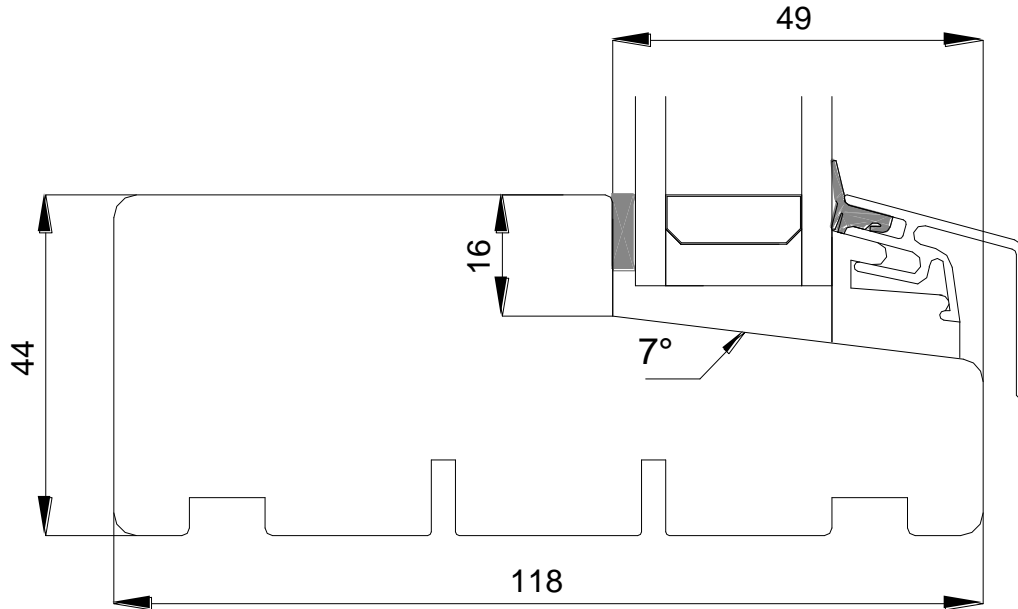

Tegningen er ikke målfast

4.10

Vinduer – Snittegning nr. L4

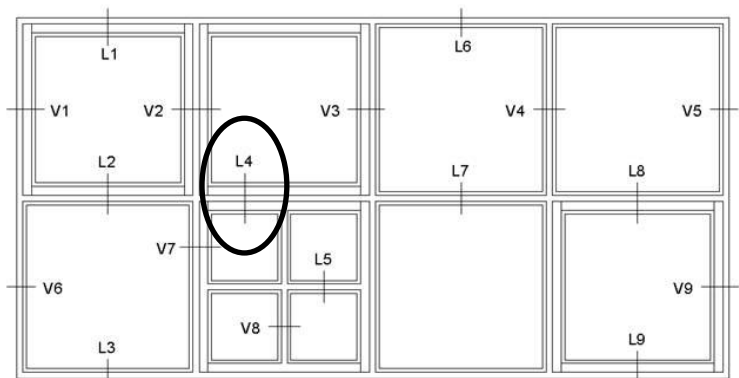
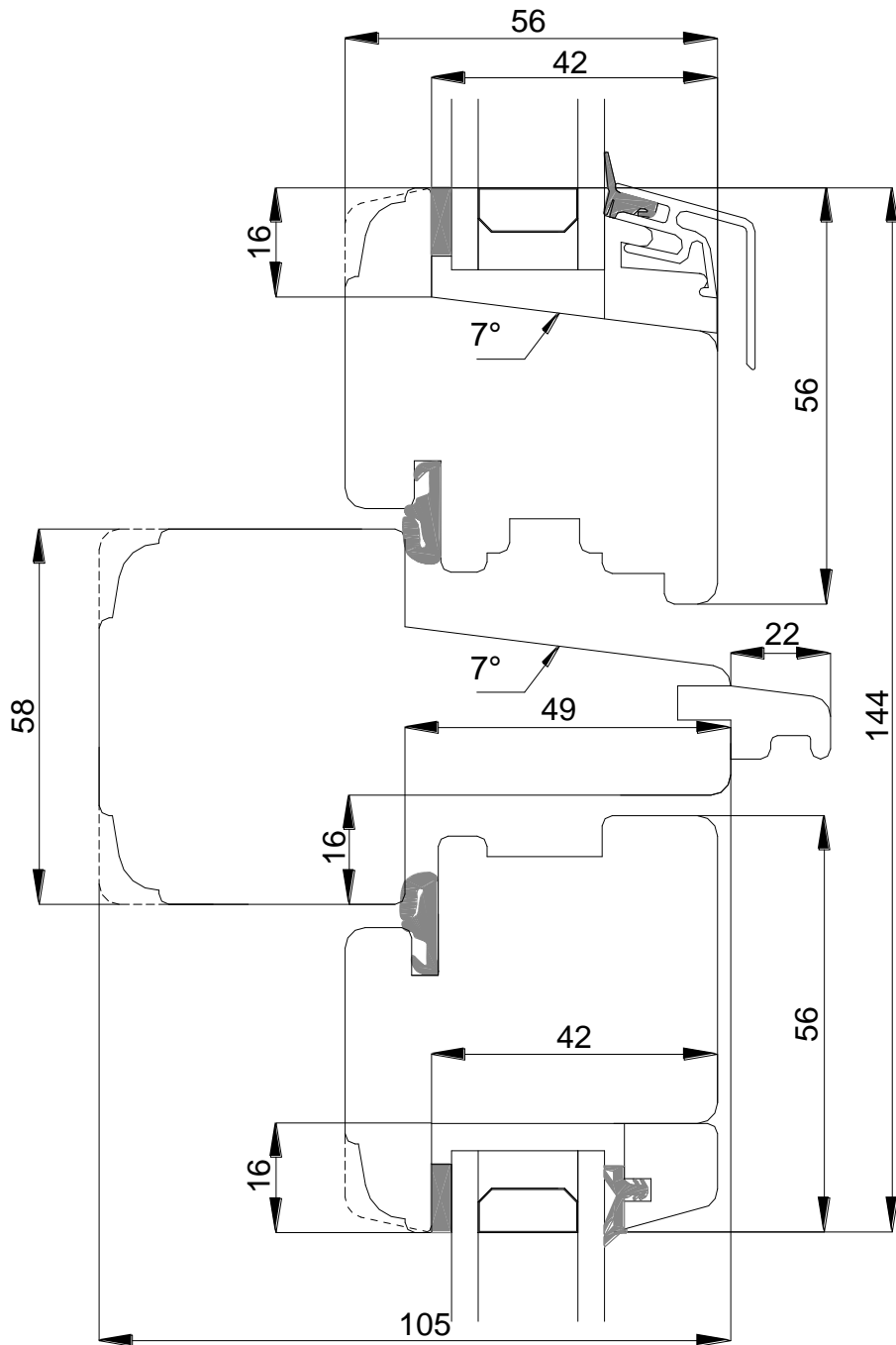

Tegningen er ikke målfast

4.11

Vinduer – Snittegning nr. L5

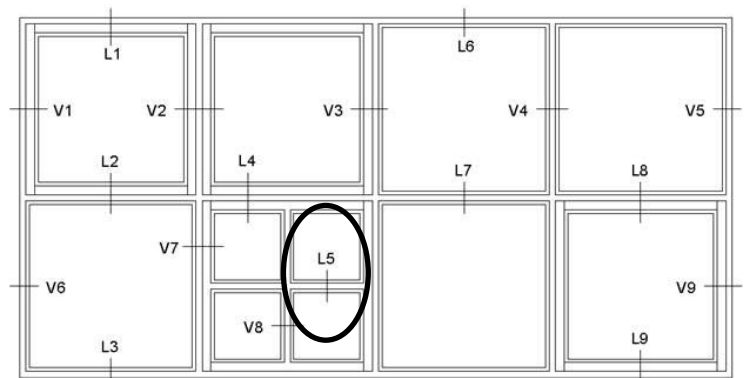
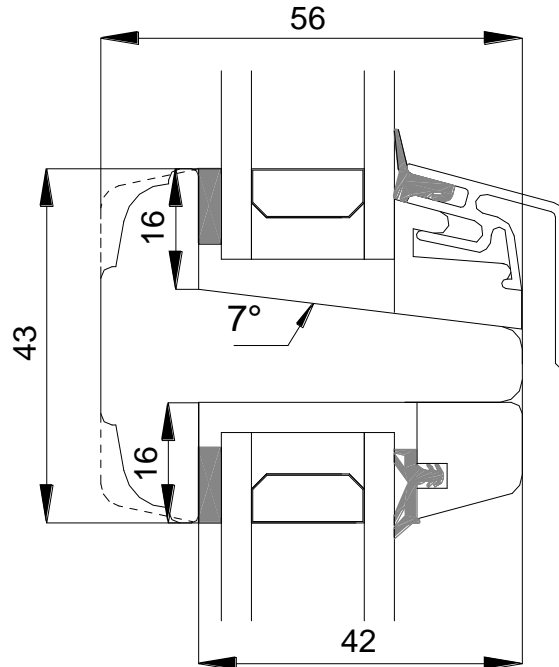

Tegningen er ikke målfast

4.12

Vinduer – Snittegning nr. L6

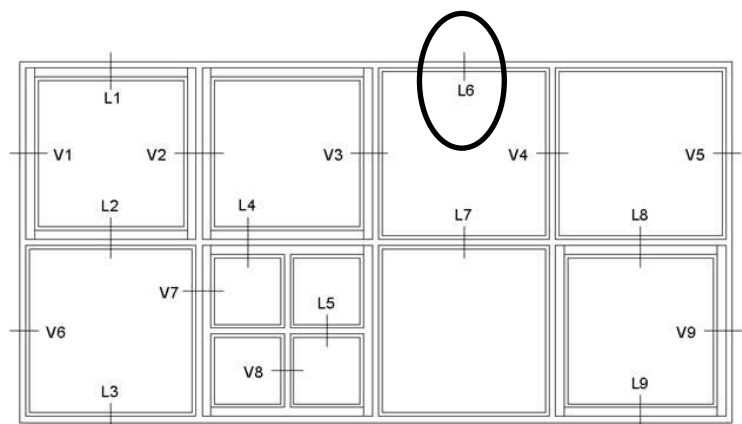
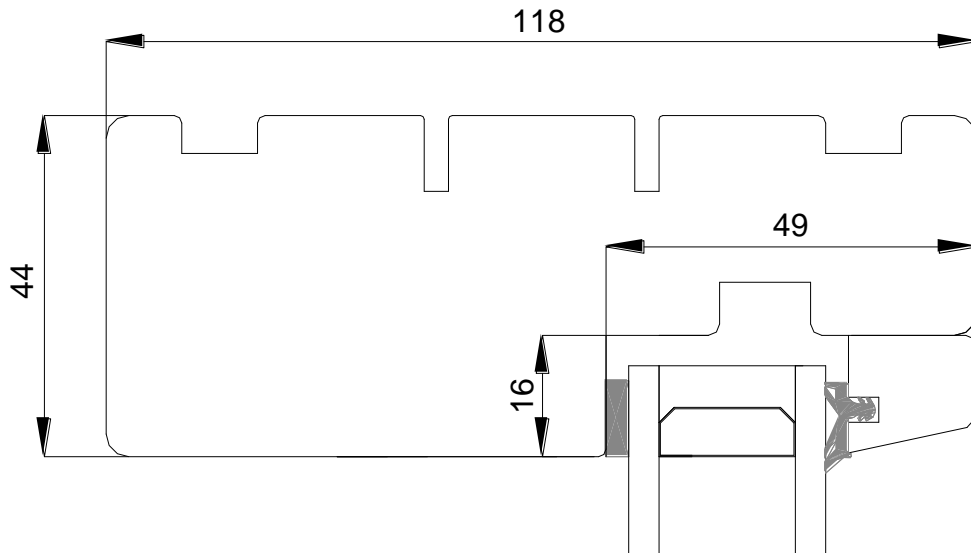

Tegningen er ikke målfast

4.13

Vinduer – Snittegning nr. L7

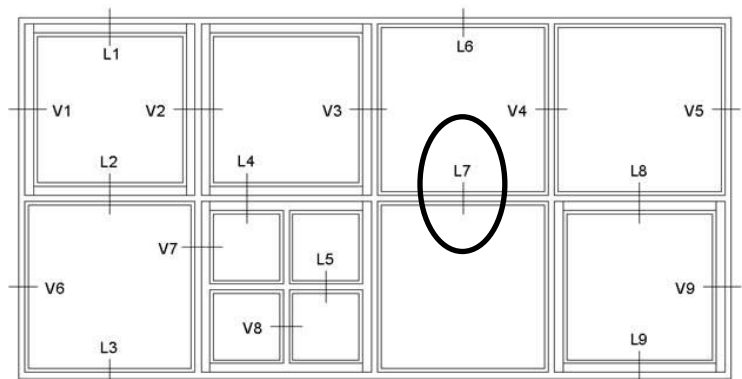
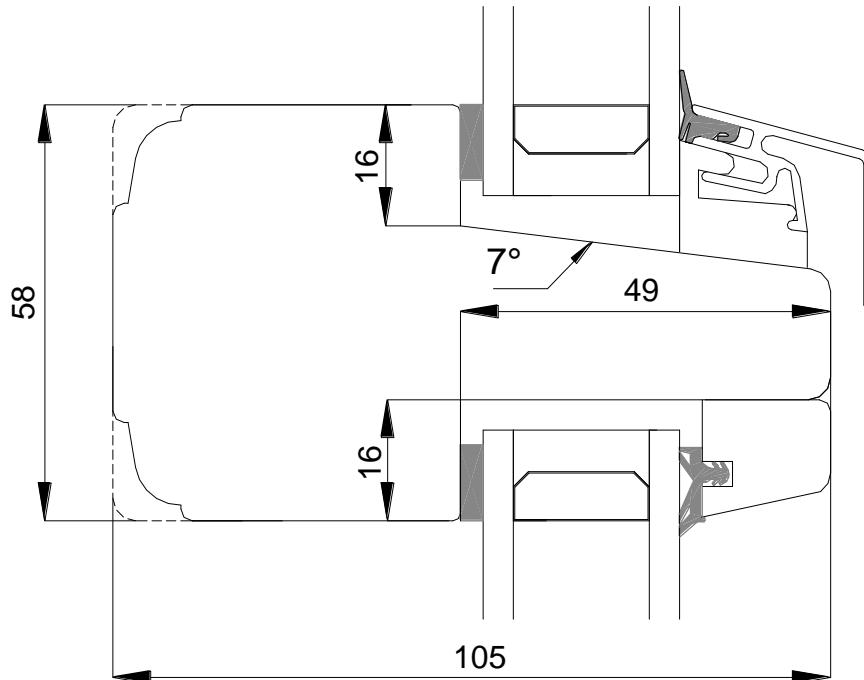

Tegningen er ikke målfast

4.14

Vinduer – Snittegning nr. L8

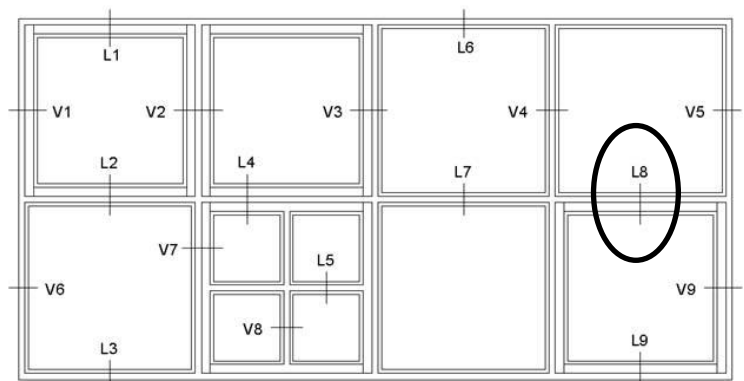
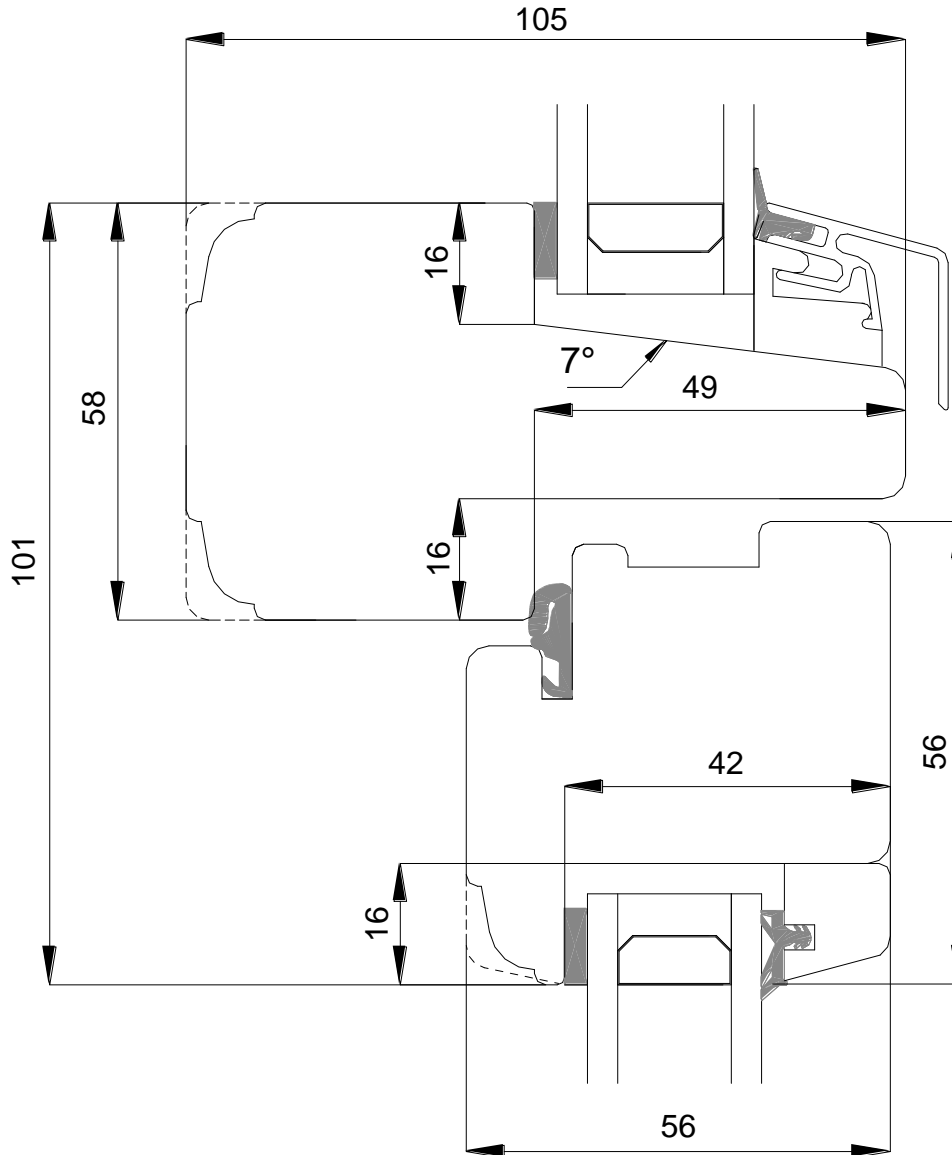

Tegningen er ikke målfast

4.15

Vinduer – Snittegning nr. L9

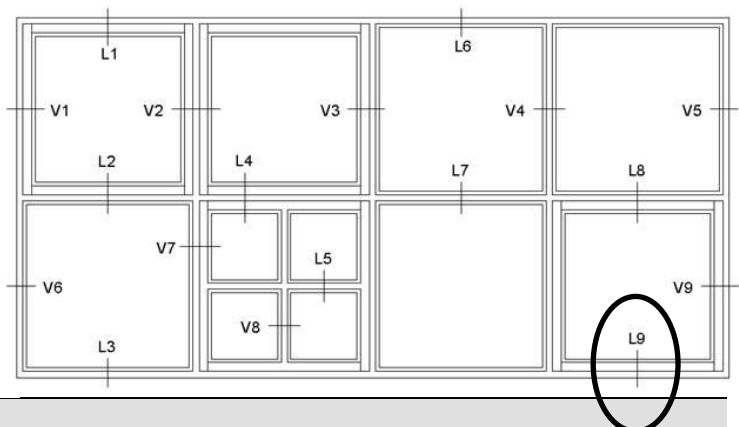
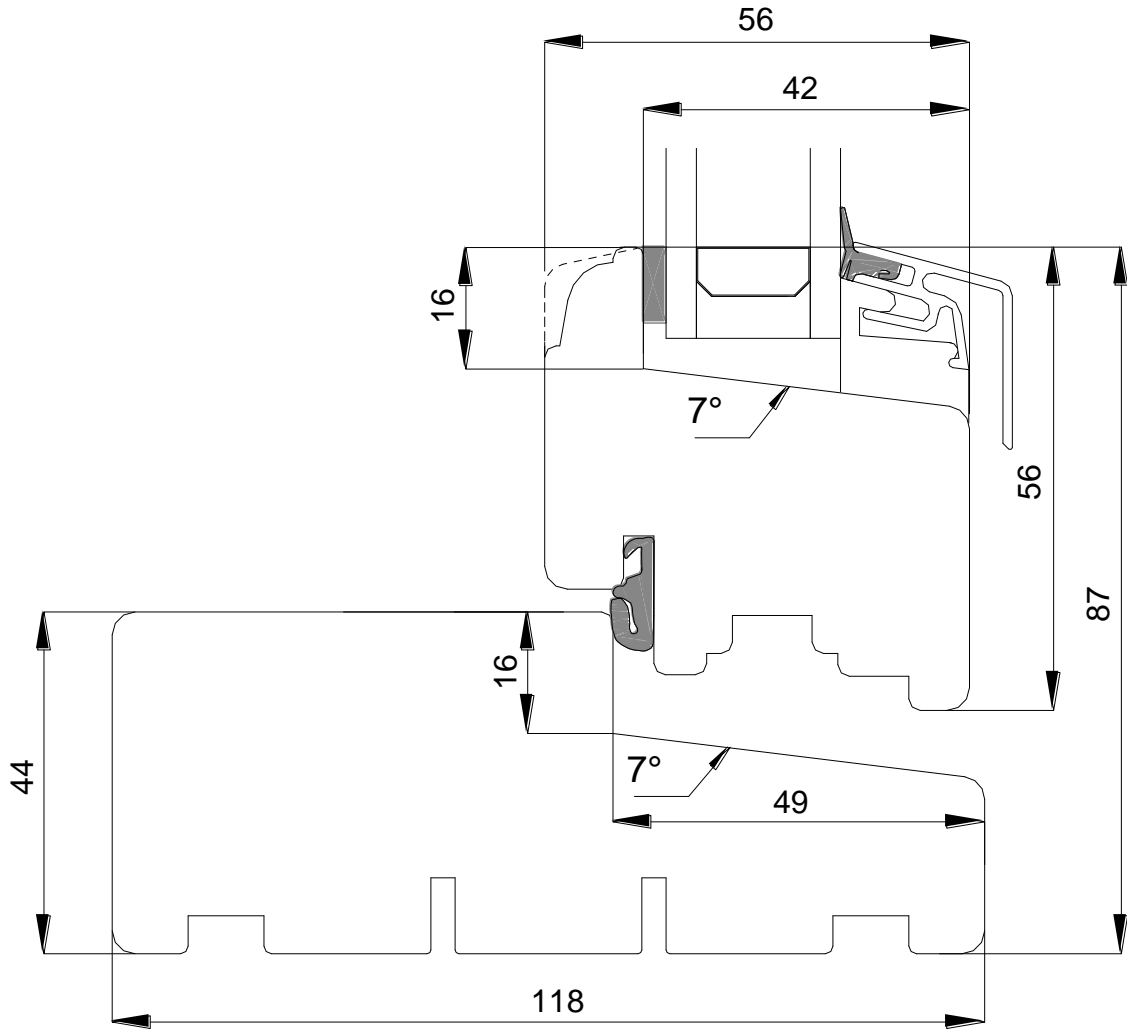

Tegningen er ikke målfast

4.17

Vinduer – Snittegning nr. V2

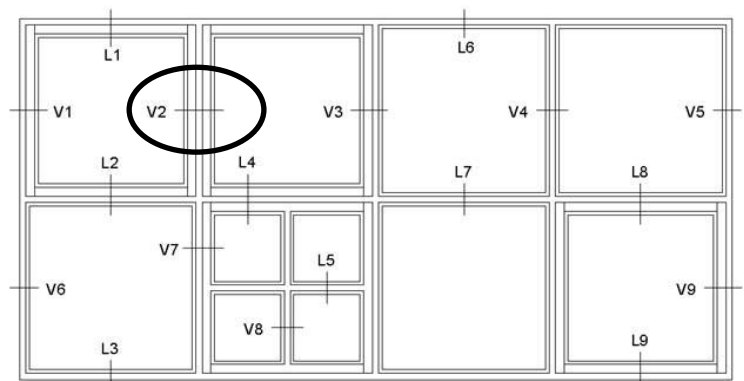
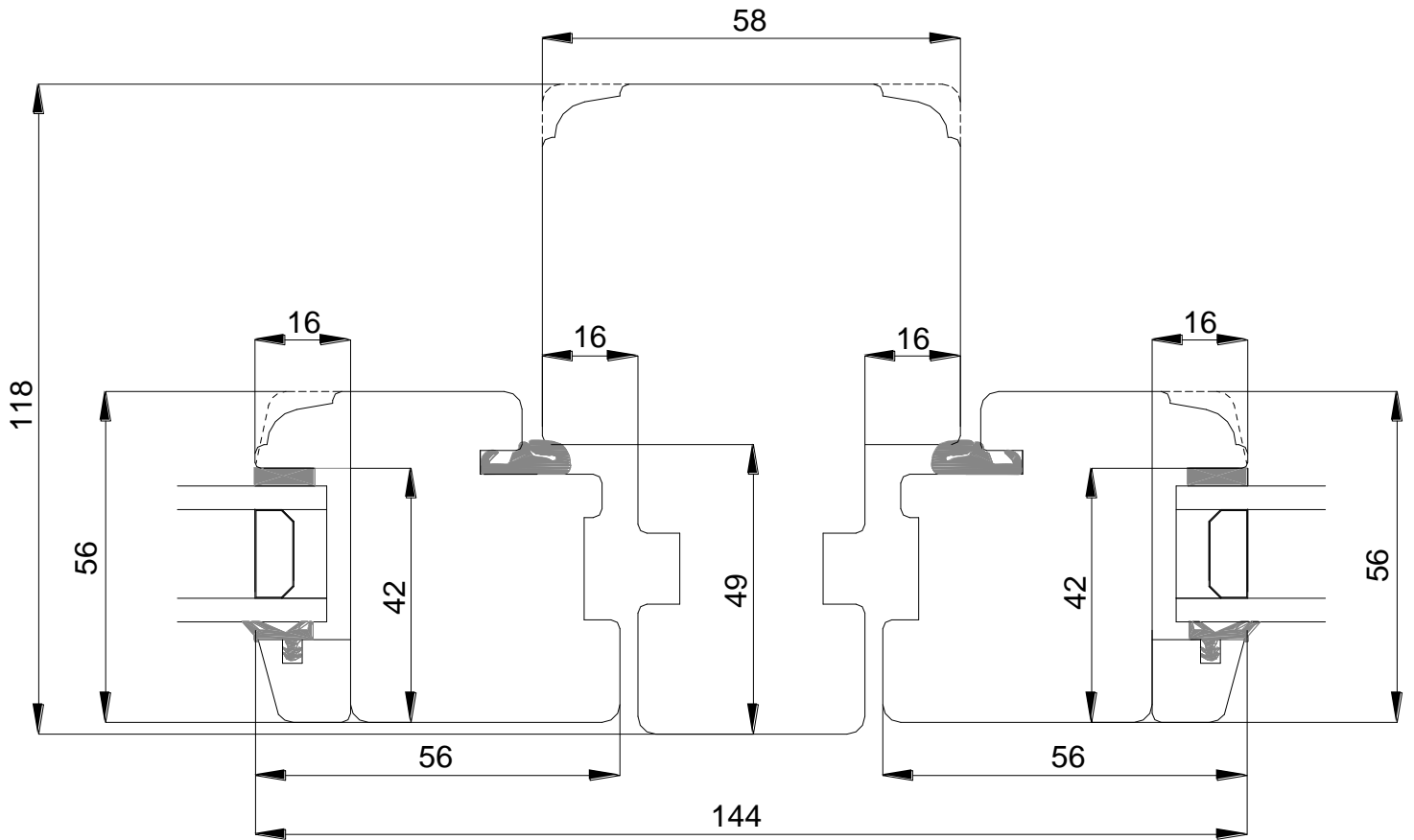

Tegningen er ikke målfast

4.18

Vinduer – Snittegning nr. V3

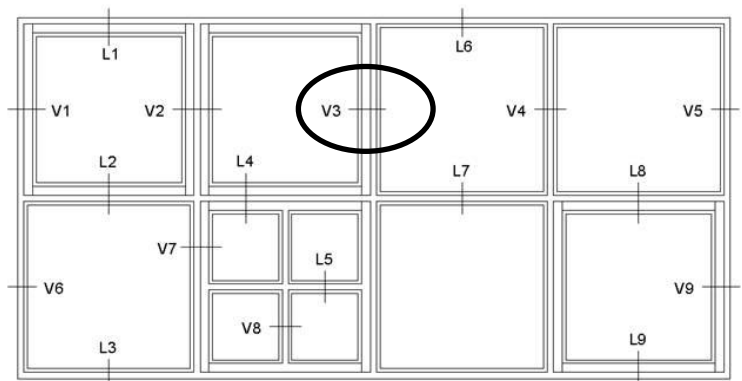
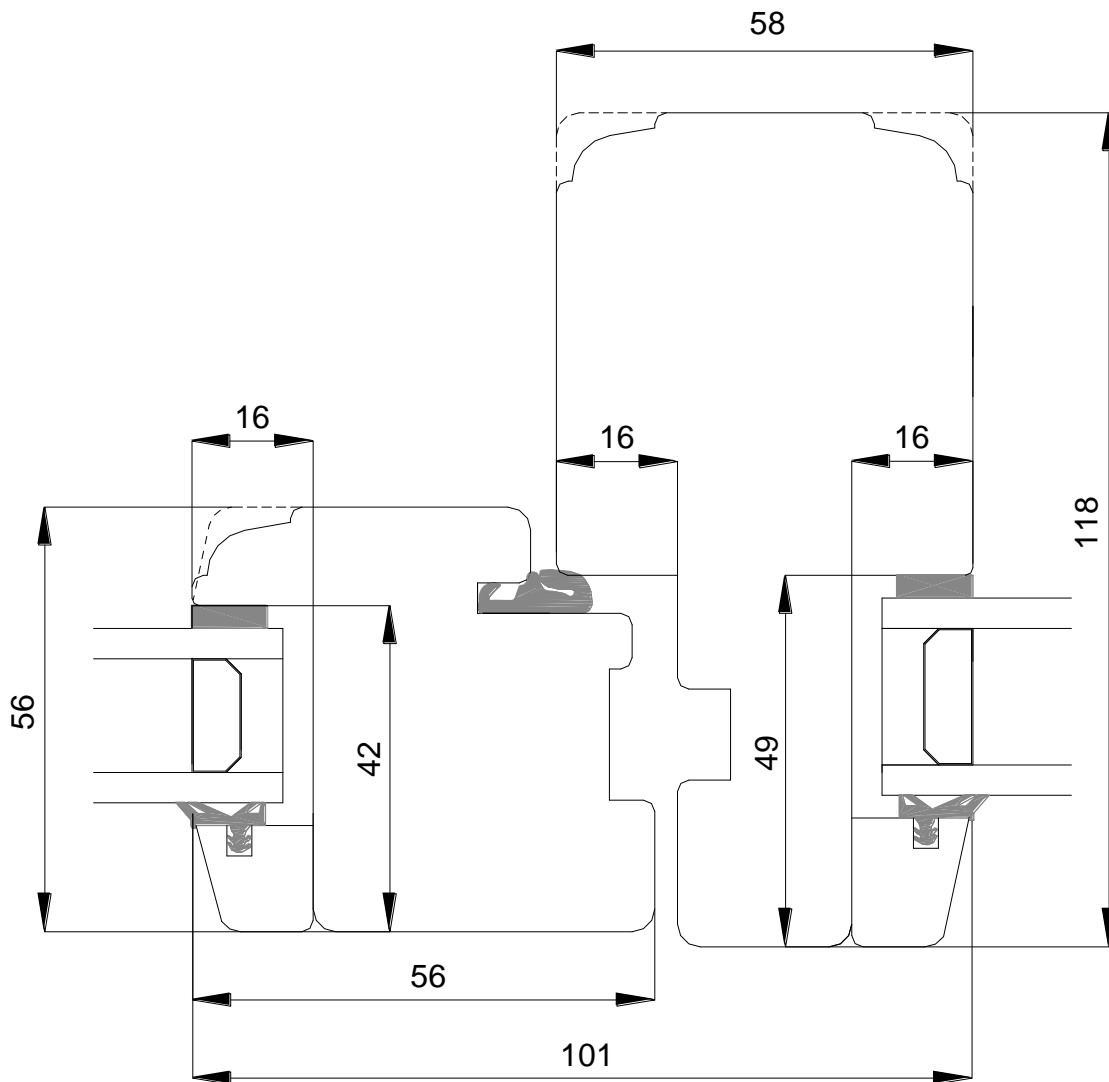

Tegningen er ikke målfast

4.19

Vinduer – Snittegning nr. V4

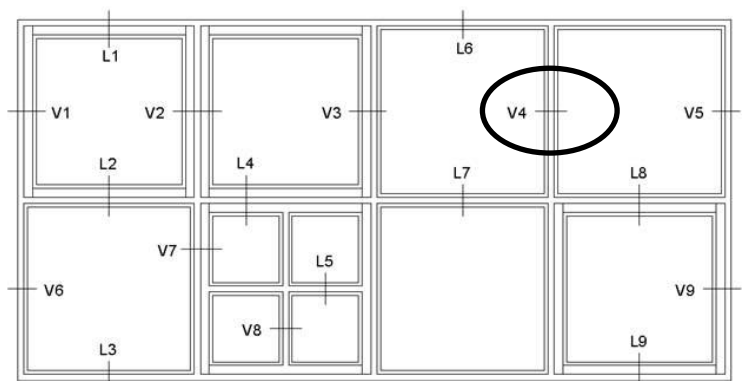
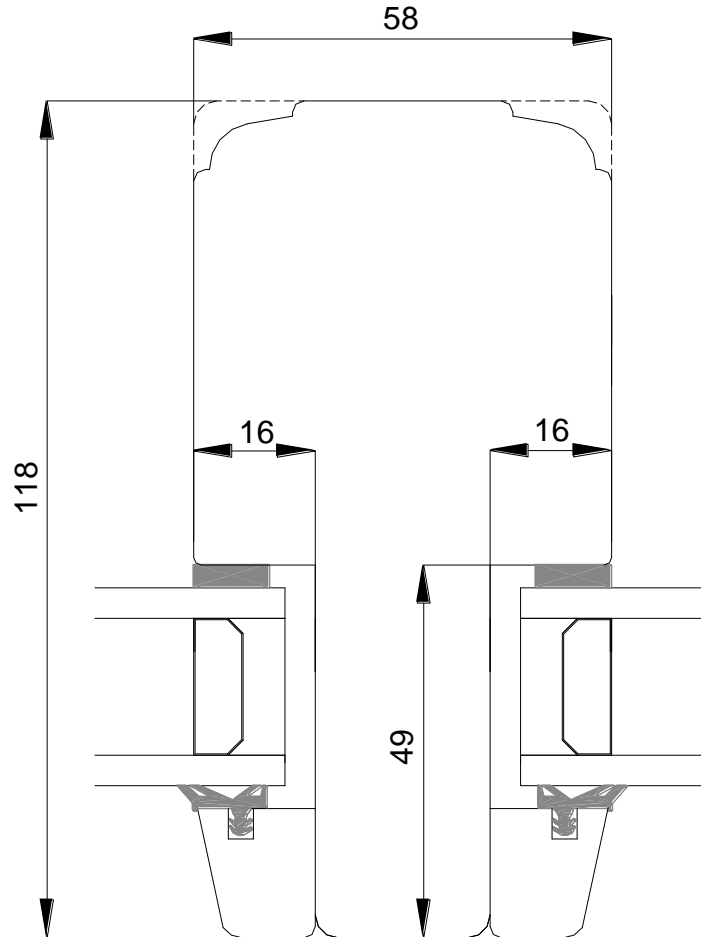

Tegningen er ikke målfast

4.20

Vinduer – Snittegning nr. V5

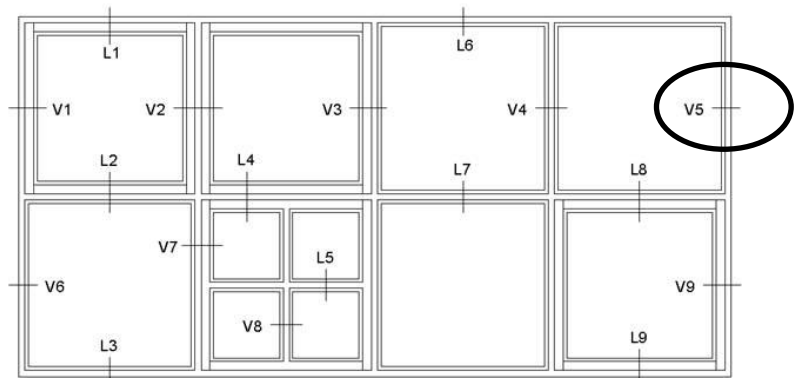
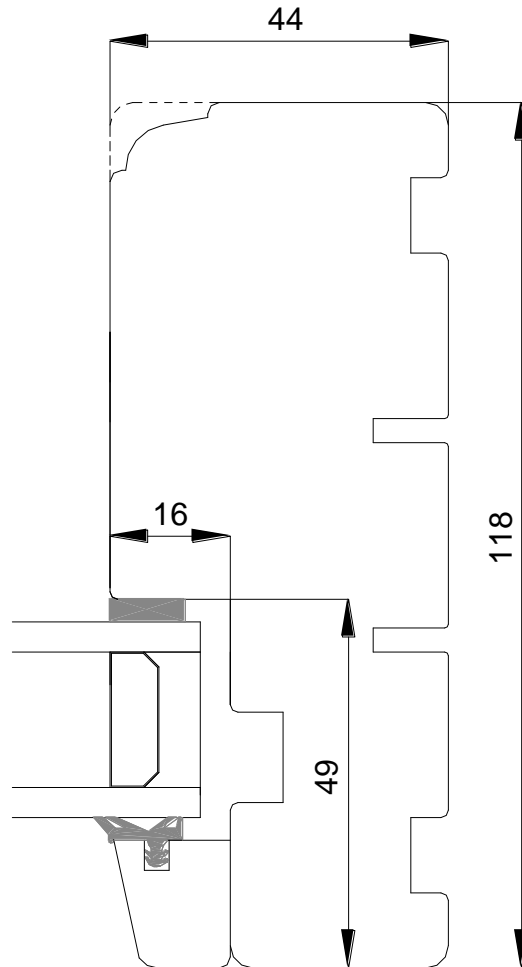

Tegningen er ikke målfast

4.21

Vinduer – Snittegning nr. V6

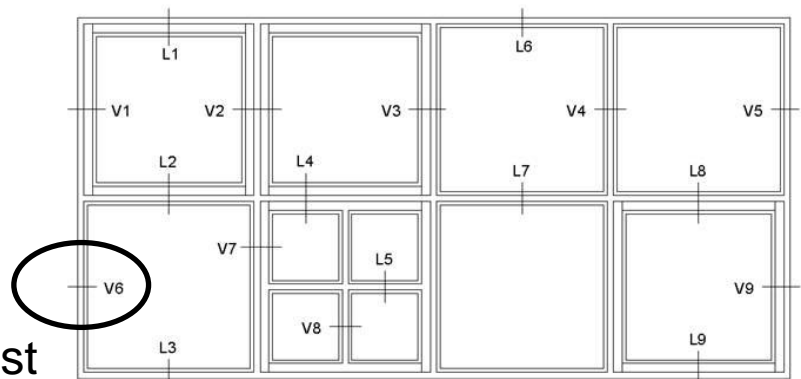
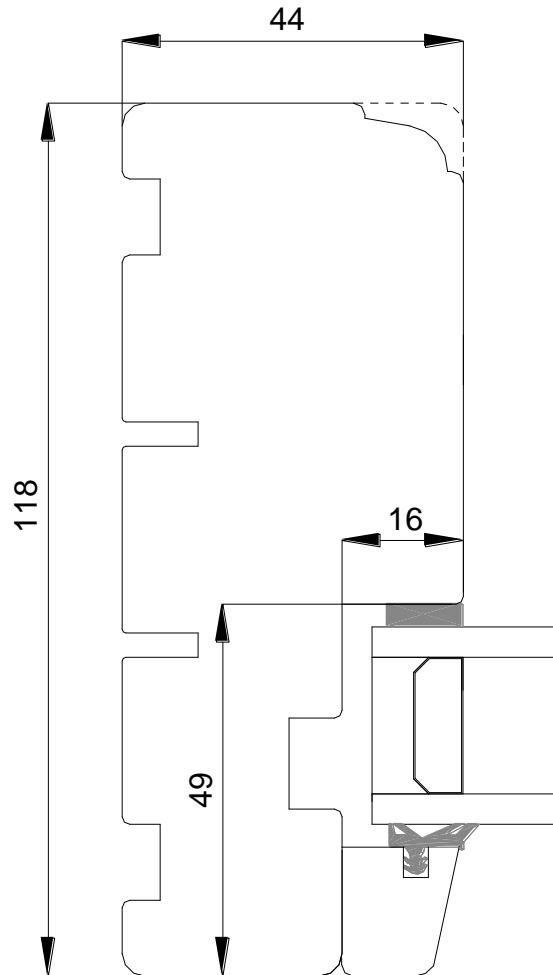

Tegningen er ikke målfast

4.22

Vinduer – Snittegning nr. V7

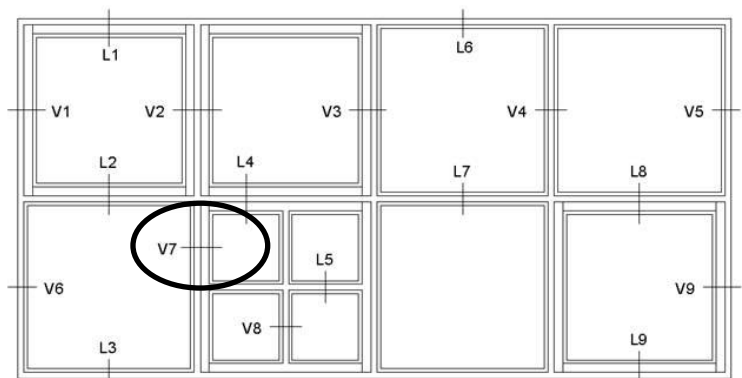
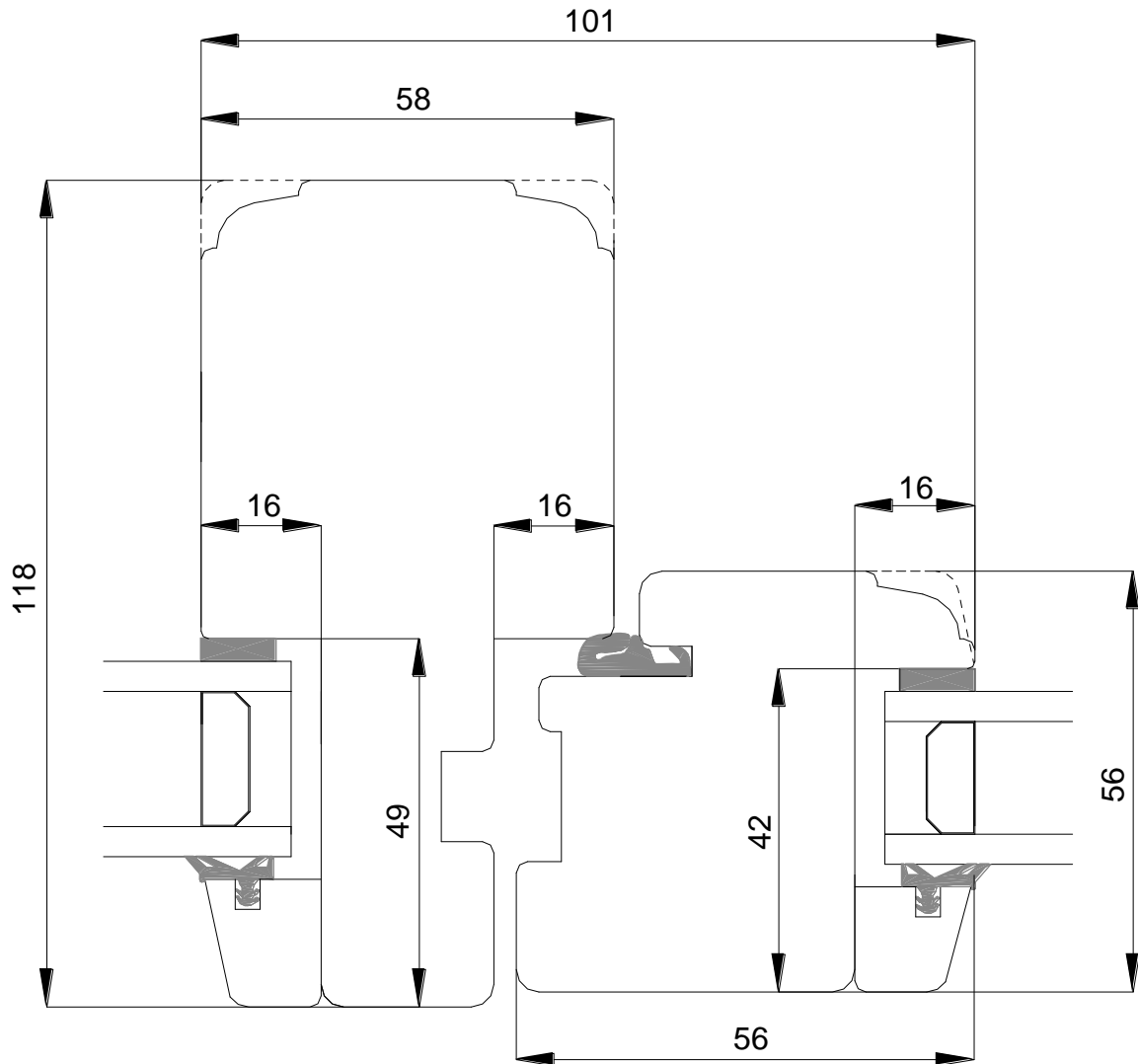

Tegningen er ikke målfast

4.23

Vinduer – Snittegning nr. V8

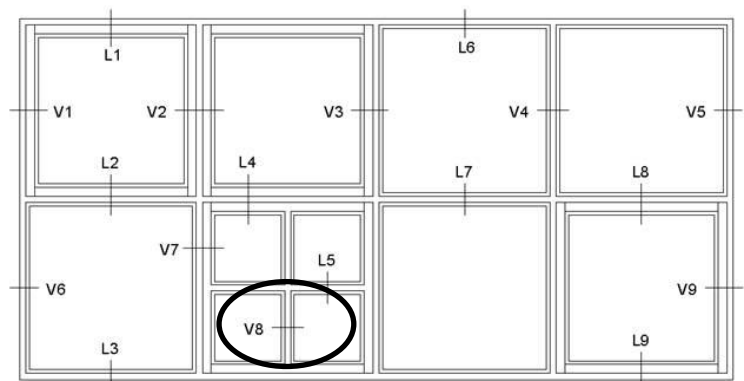
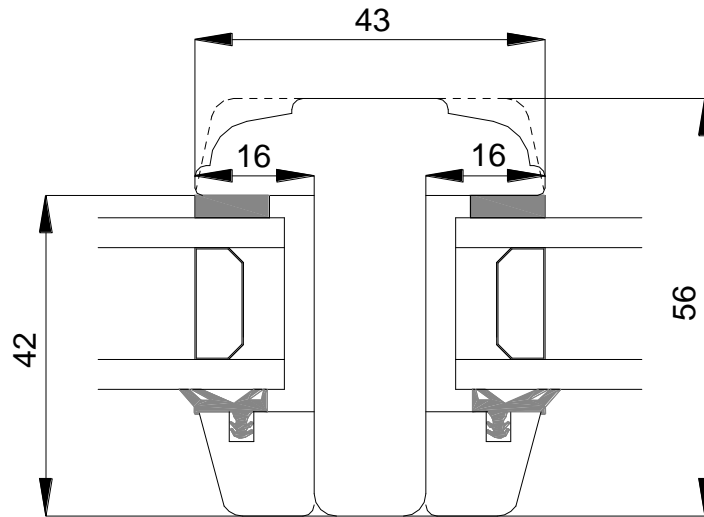

Tegningen er ikke målfast

4.24

Vinduer – Snittegning nr. V9

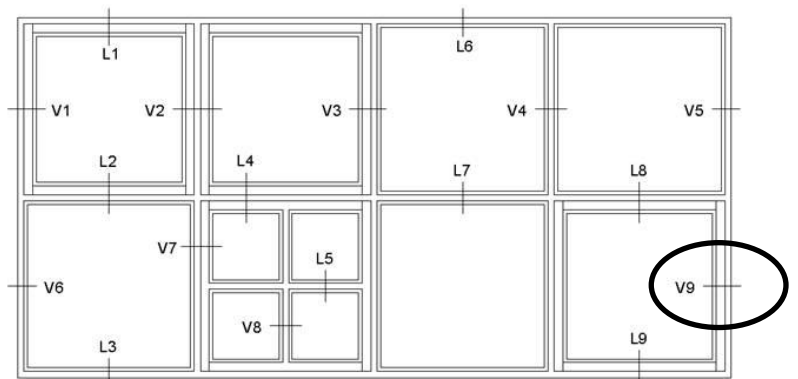
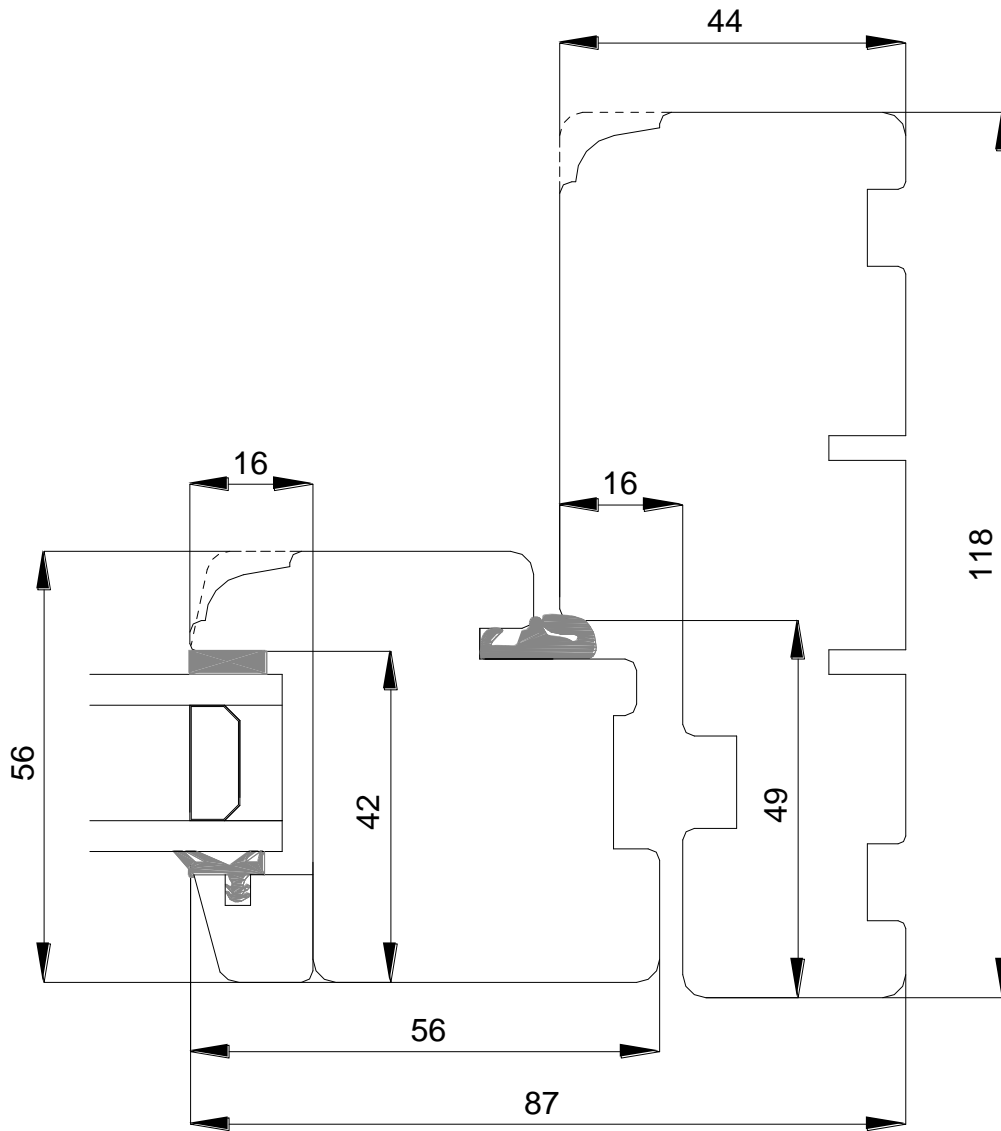

Tegningen er ikke målfast

4.25

Døre – Snittegning nr. L20

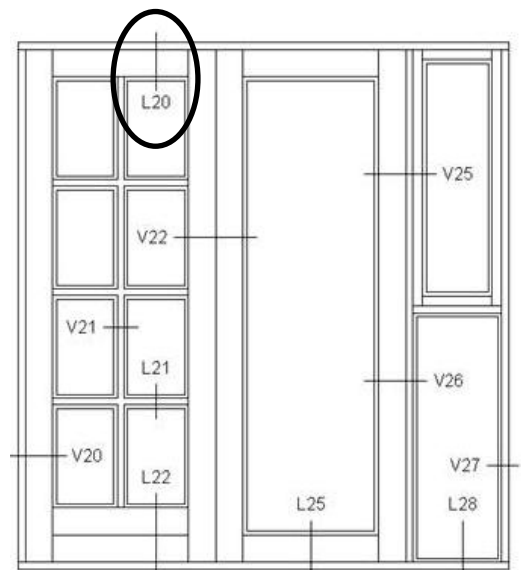
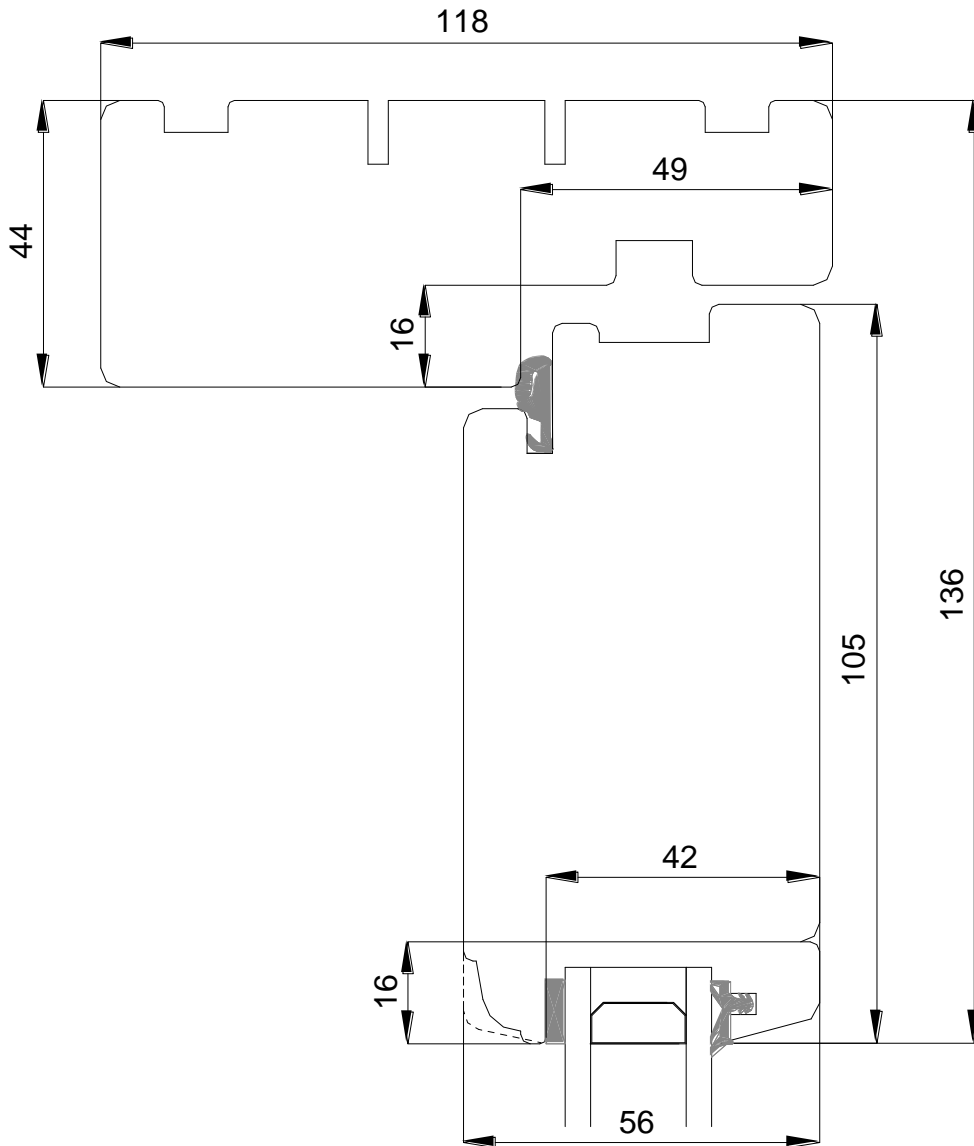

Tegningen er ikke målfast

4.26

Døre – Snittegning nr. L21

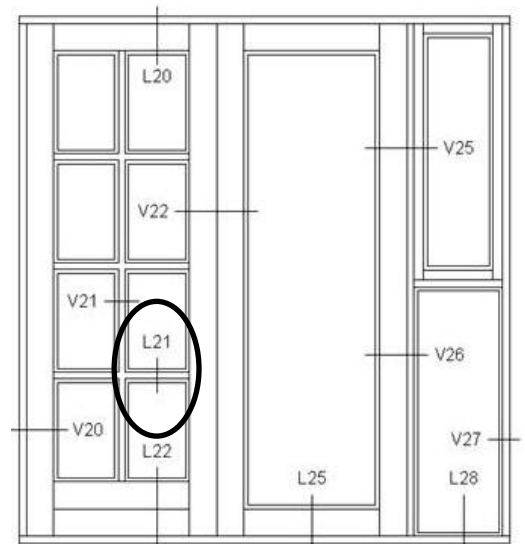
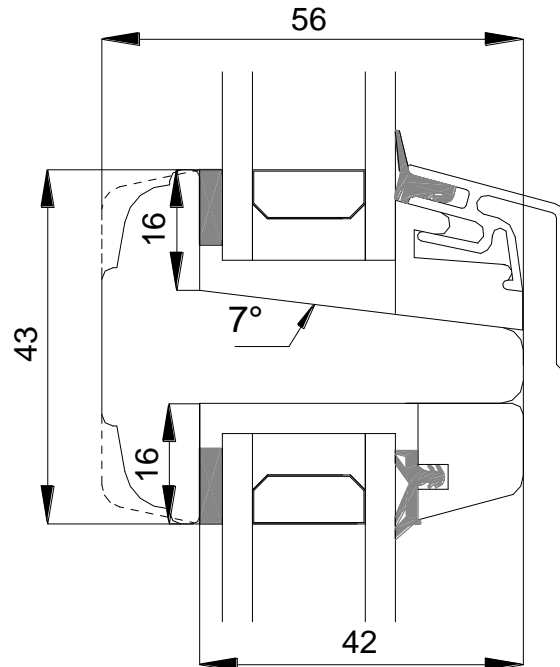

Tegningen er ikke målfast

4.27

Døre – Snittegning nr. L22

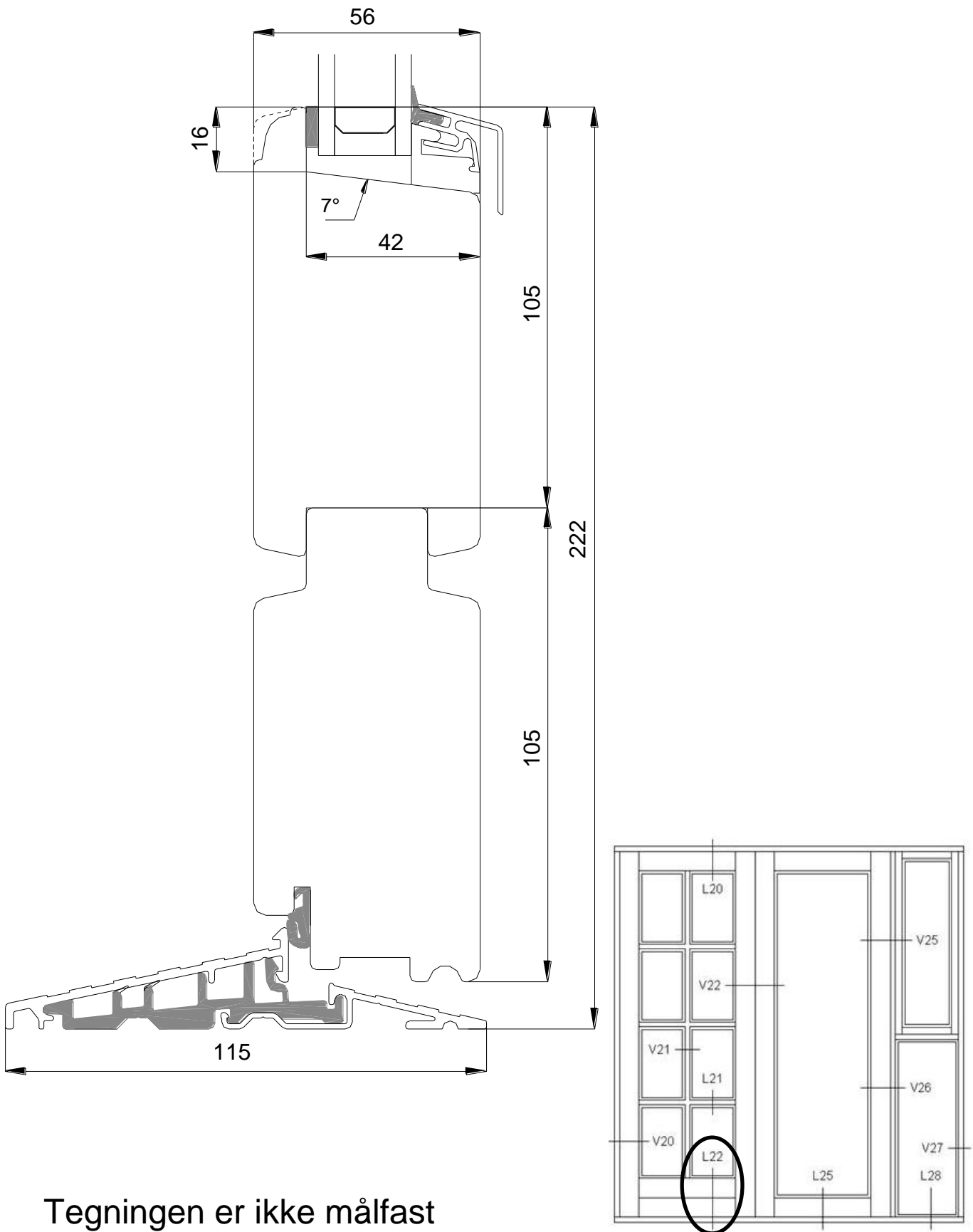

Tegningen er ikke målfast

4.28

Døre – Snittegning nr. L22

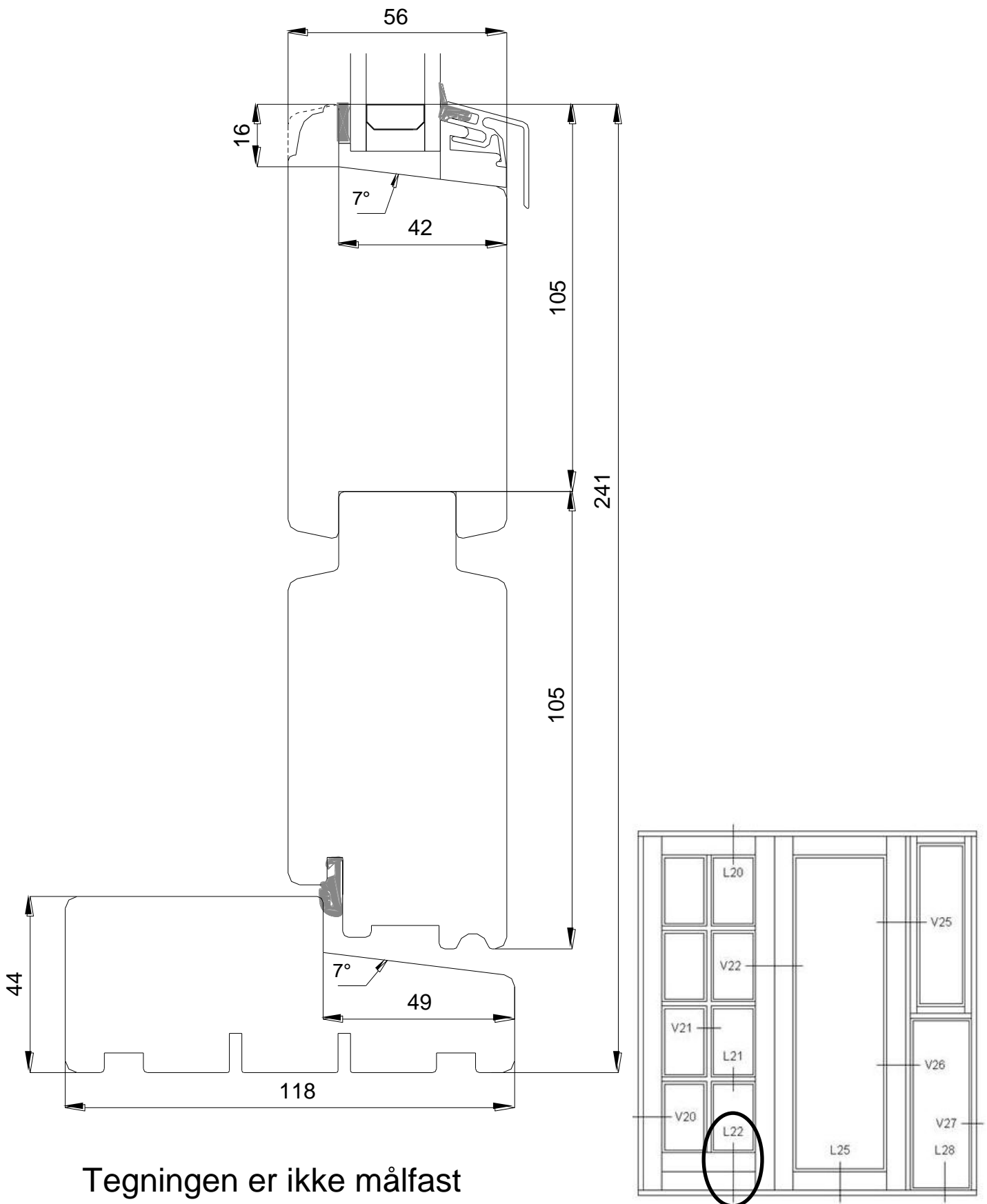

Tegningen er ikke målfast

4.29

Døre – Snittegning nr. L23

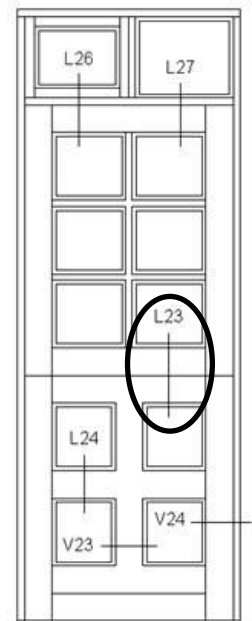
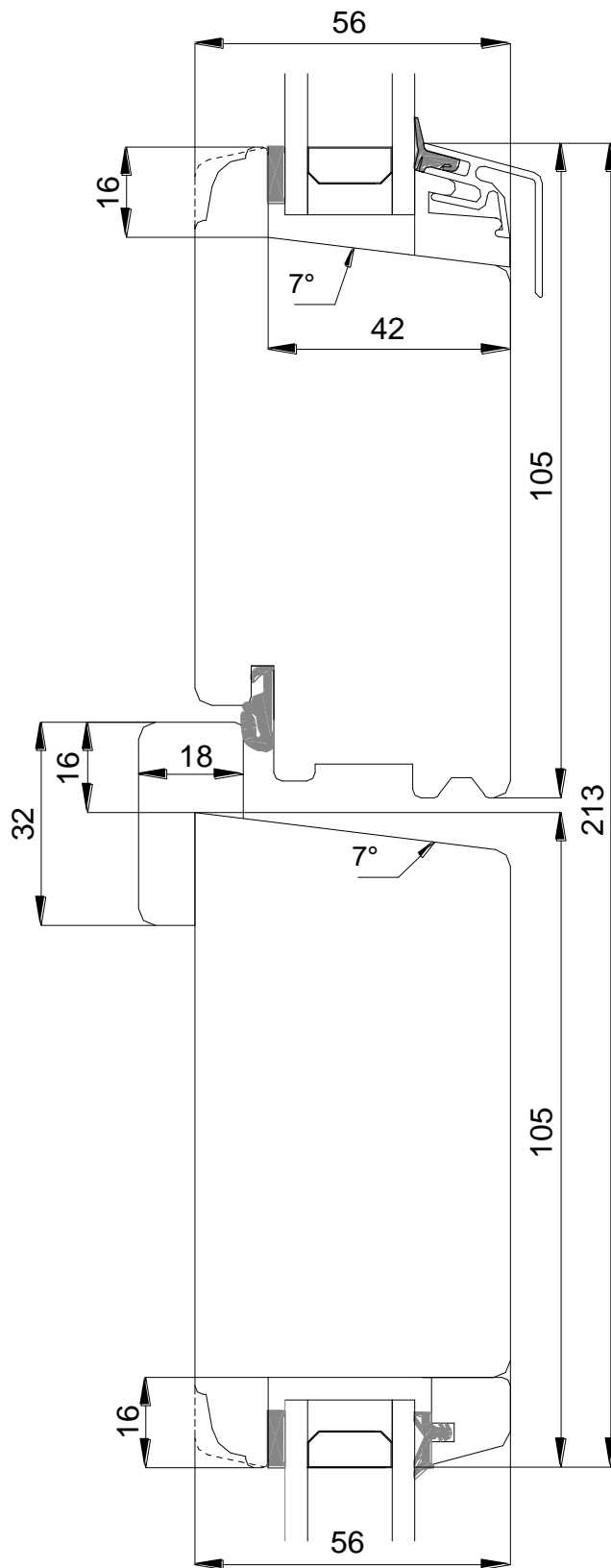

Tegningen er ikke målfast

4.30

Døre – Snittegning nr. L24

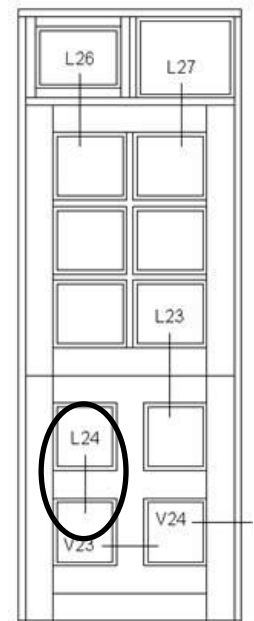
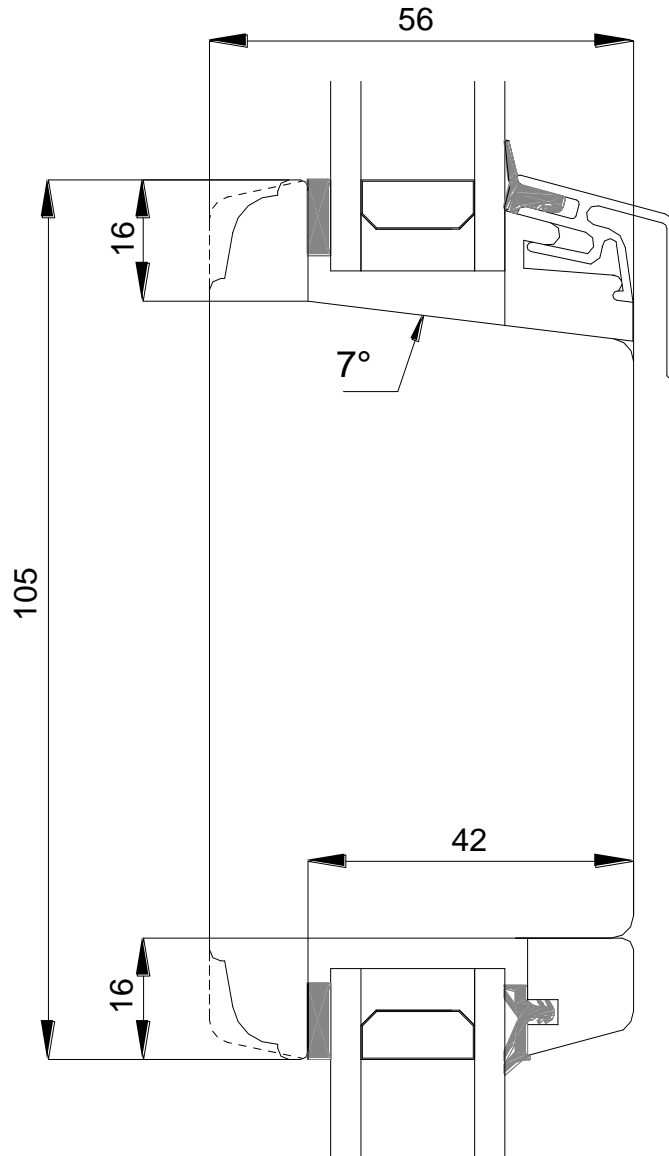

Tegningen er ikke målfast

4.31

Døre – Snittegning nr. L25

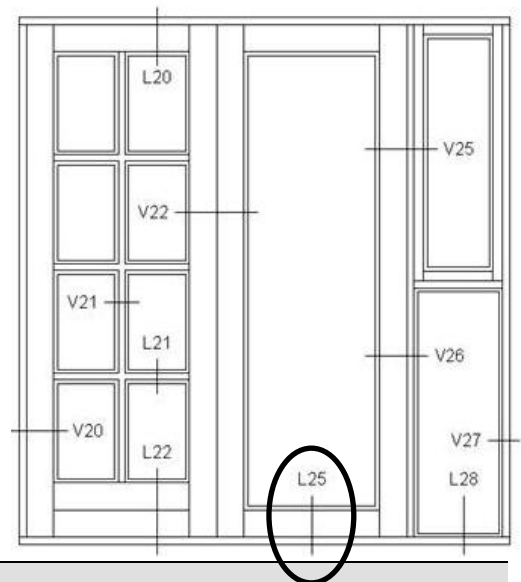
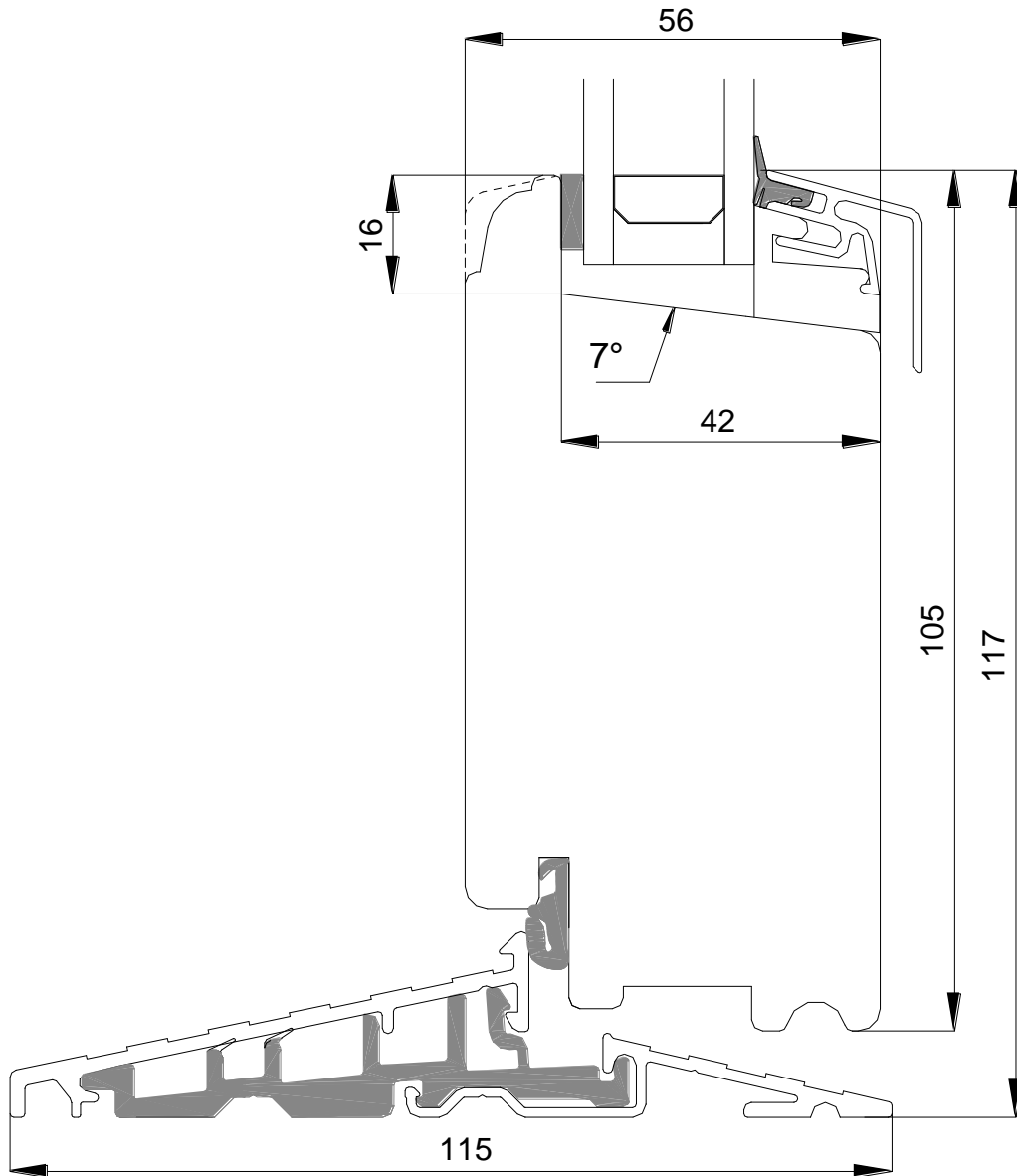

Tegningen er ikke målfast

4.32

Døre – Snittegning nr. L25

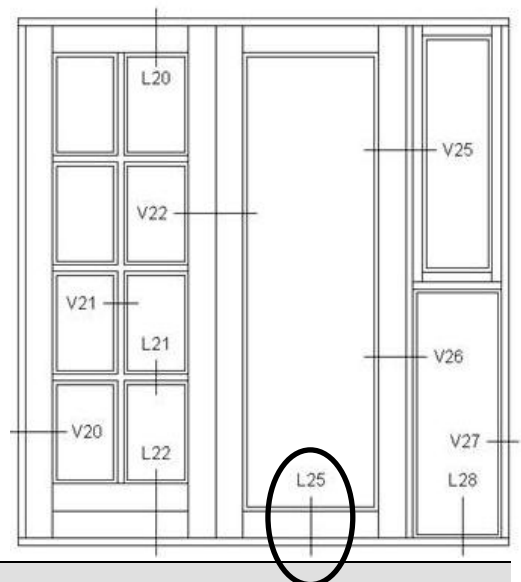
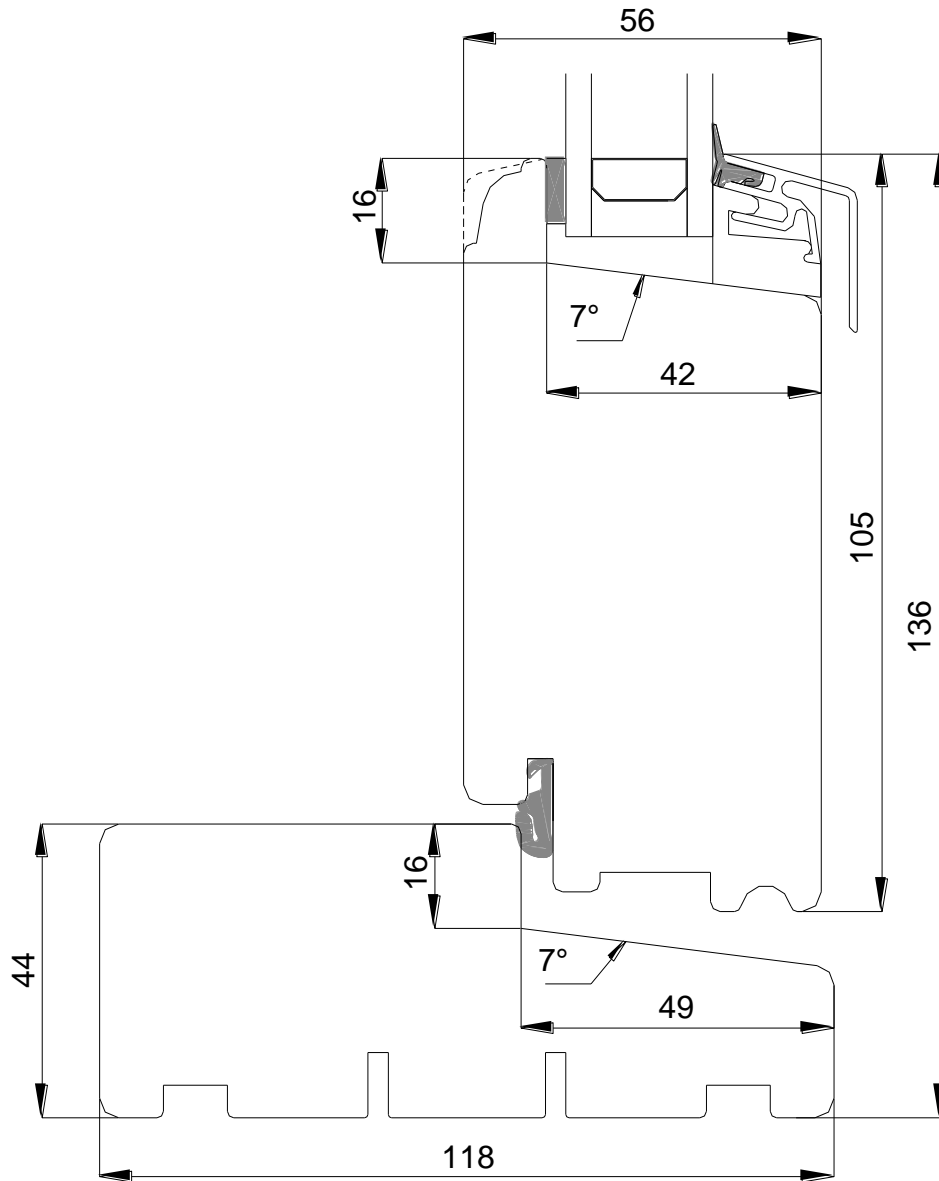

Tegningen er ikke målfast

4.33

Døre – Snittegning nr. L26

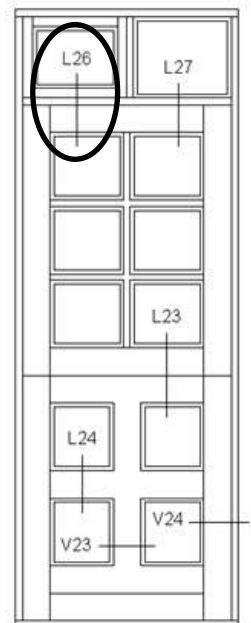
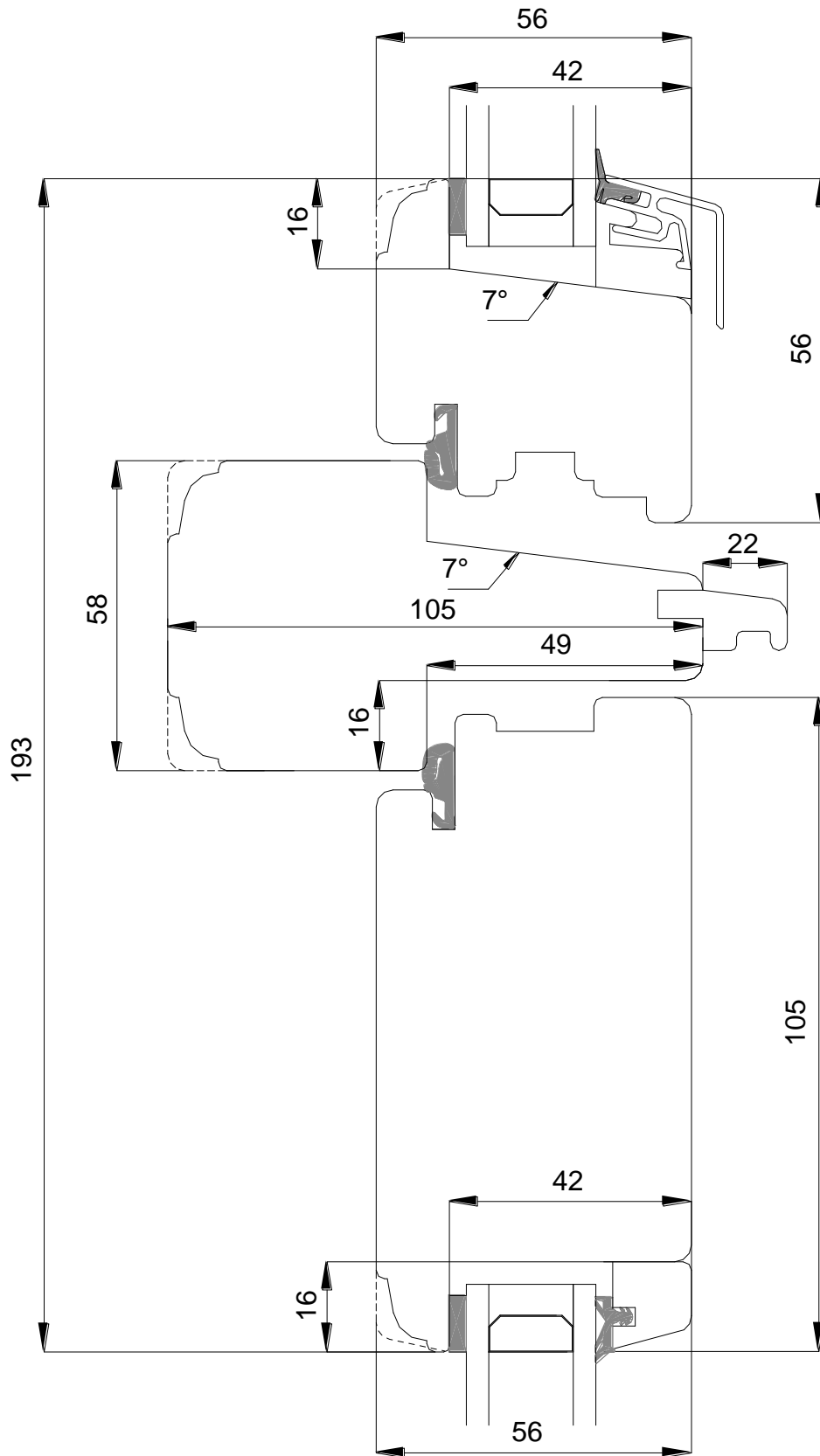

Tegningen er ikke målfast

4.34 Døre – Snittegning nr. L27

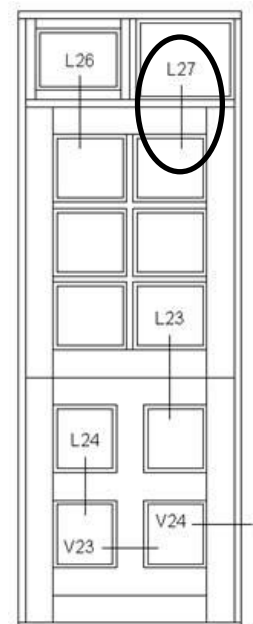
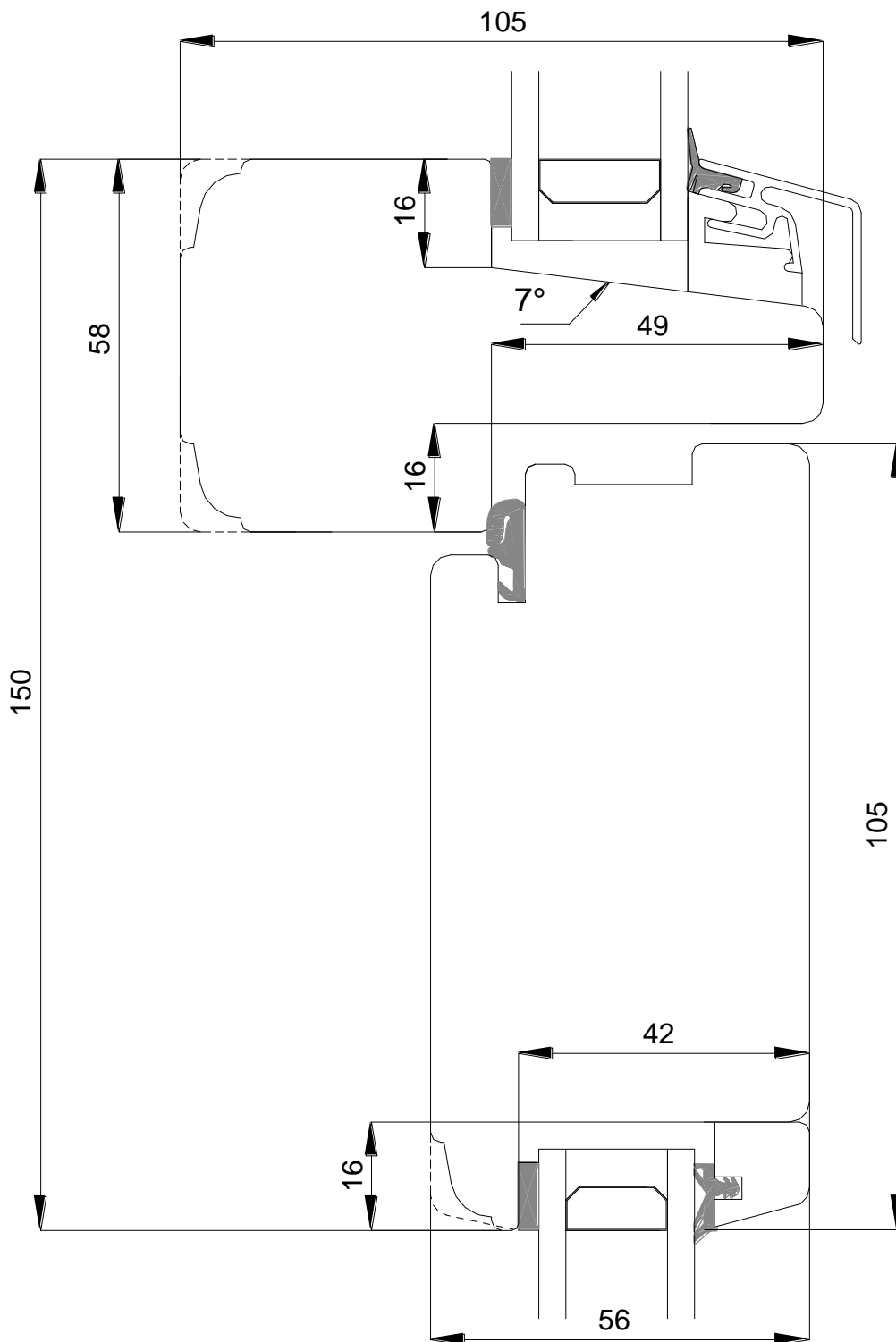

Tegningen er ikke målfast

4.35

Døre – Snittegning nr. L28

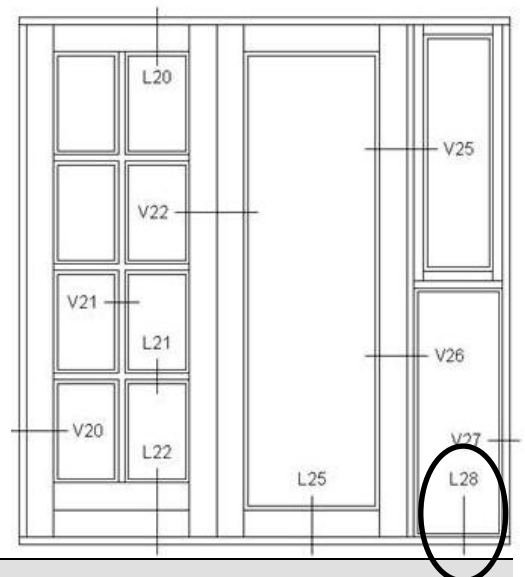
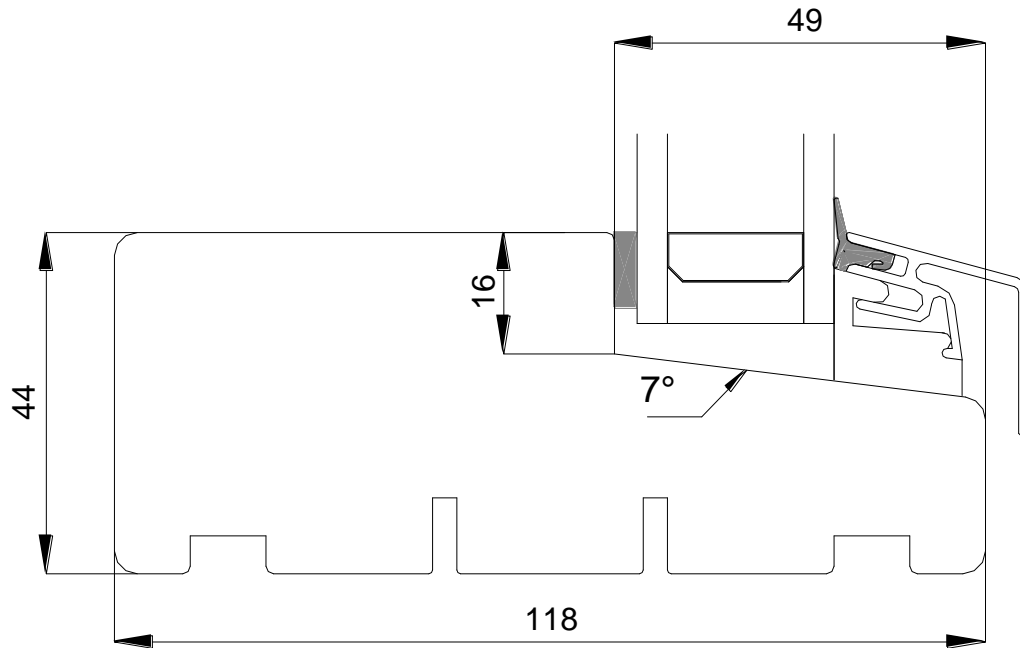

Tegningen er ikke målfast

4.36 Døre – Snittegning nr. V20

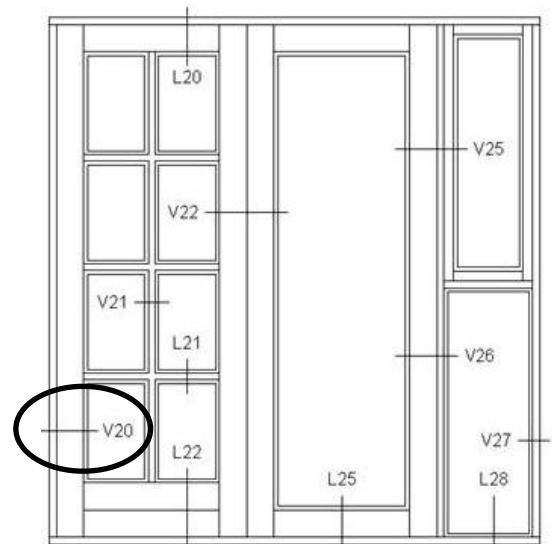
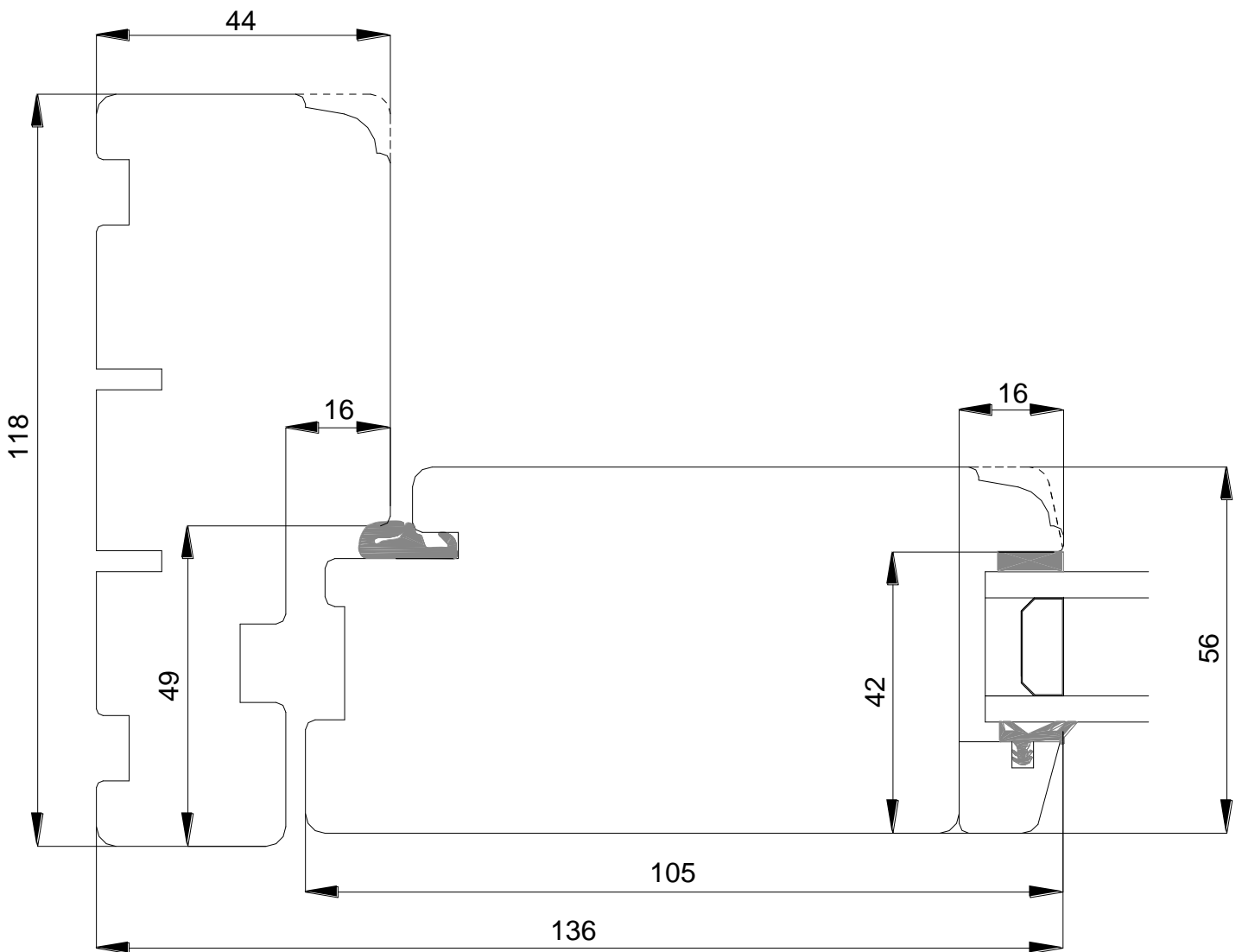

Tegningen er ikke målfast

4.37

Døre – Snittegning nr. V21

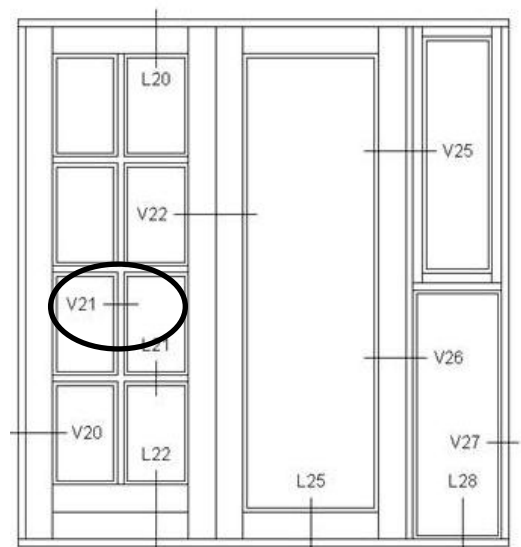
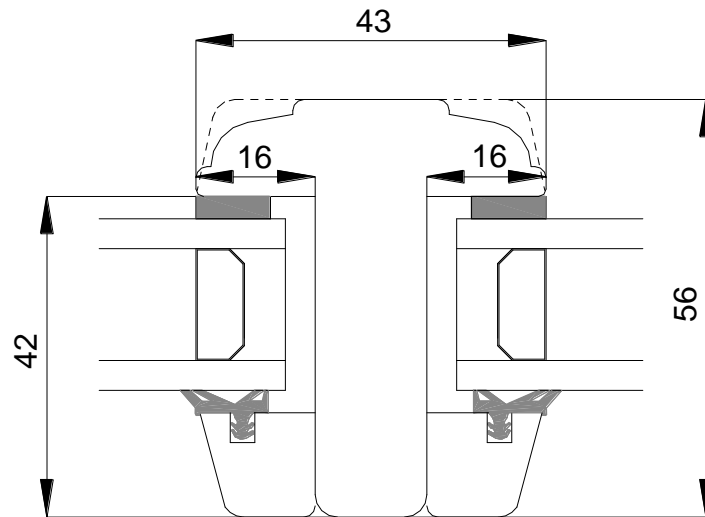

Tegningen er ikke målfast

4.38

Døre – Snittegning nr. V22

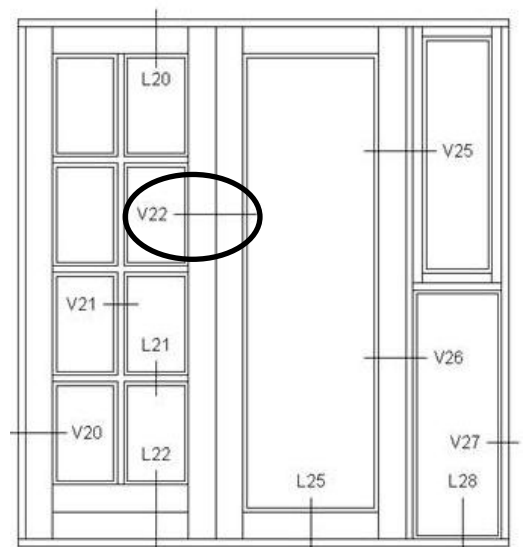
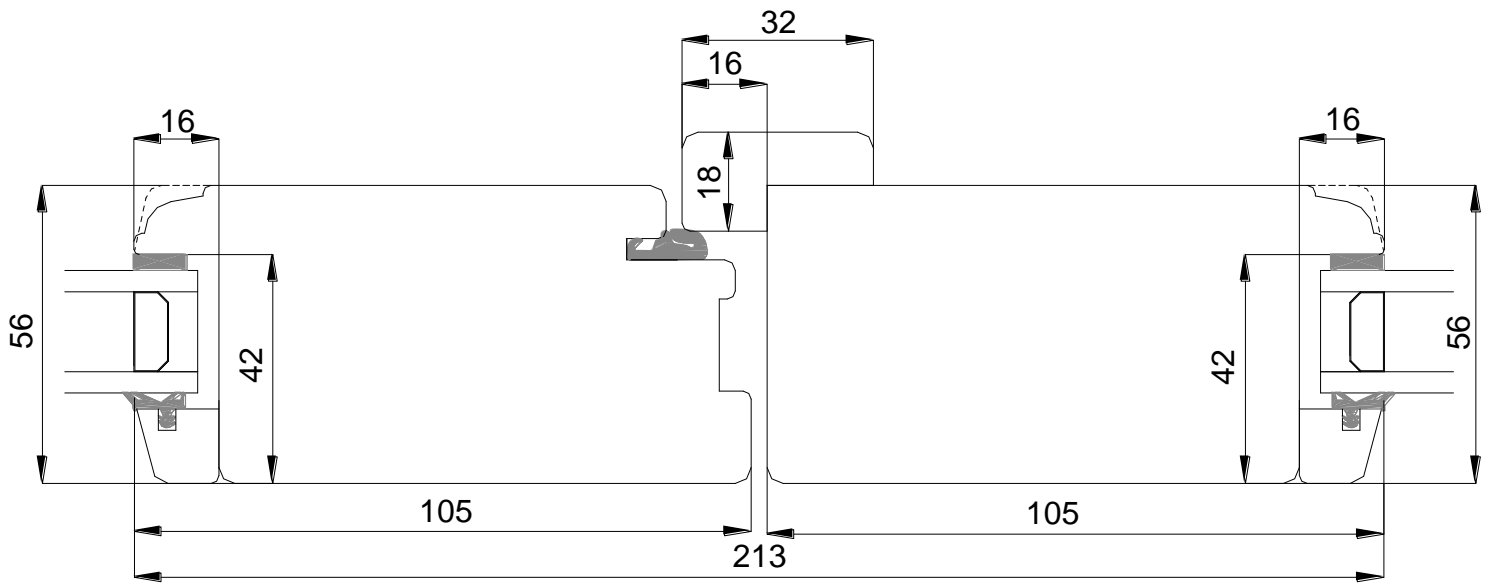

Tegningen er ikke målfast

4.39

Døre – Snittegning nr. V23

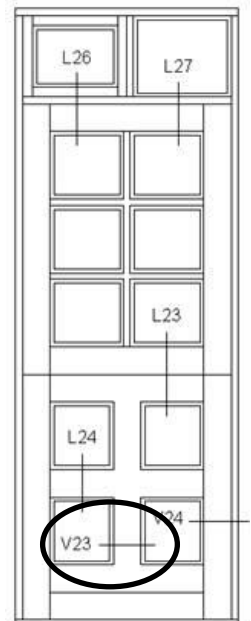
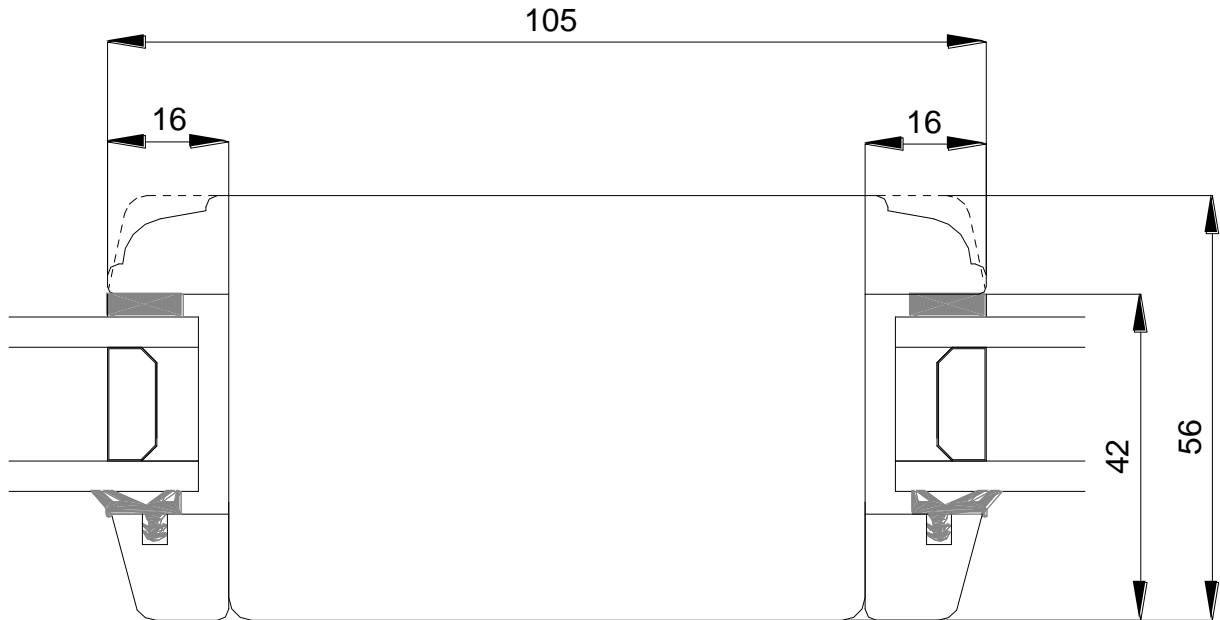

Tegningen er ikke målfast

4.40 Døre – Snittegning nr. V24

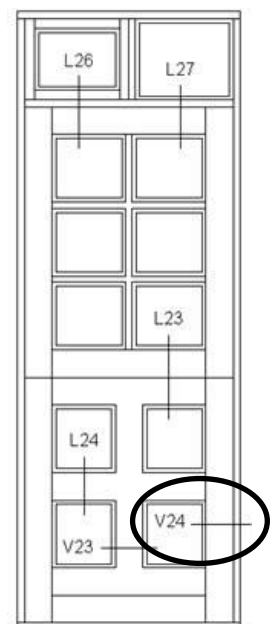
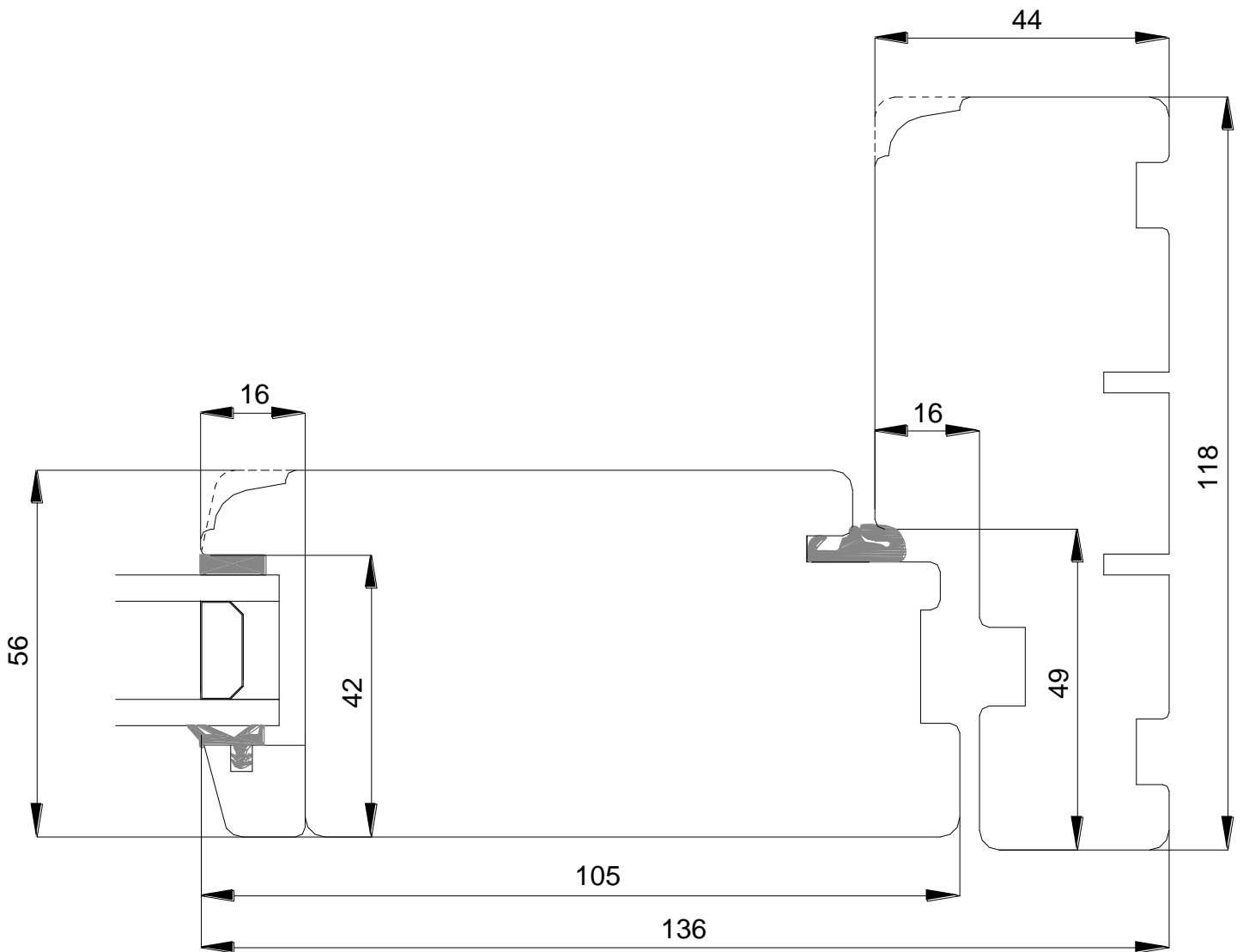

Tegningen er ikke målfast

4.41 Døre – Snittegning nr. V25

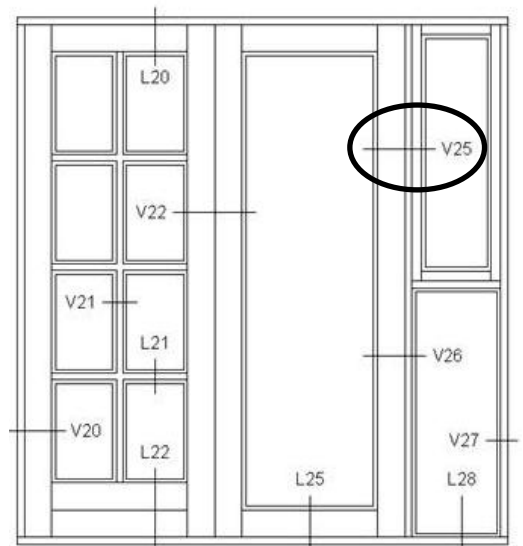
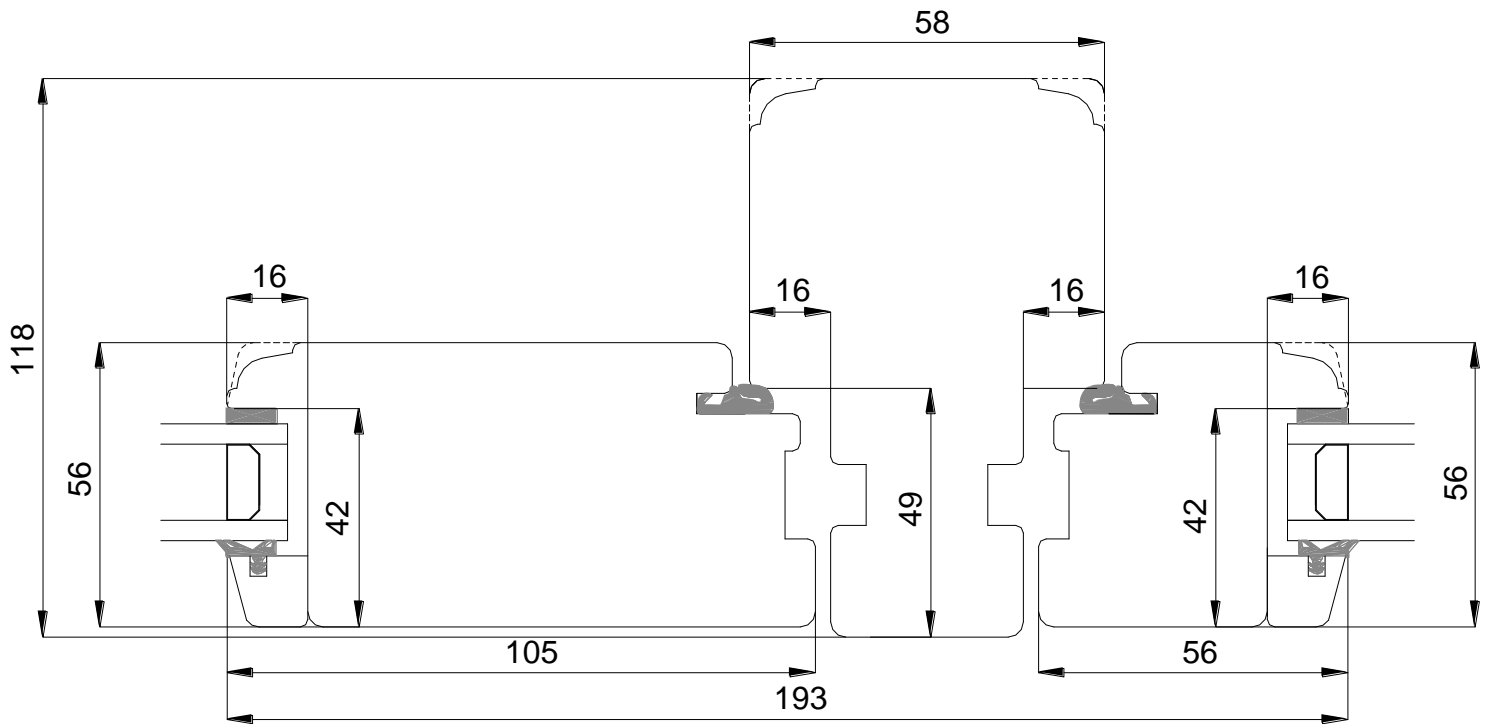

Tegningen er ikke målfast

4.42 Døre – Snittegning nr. V26

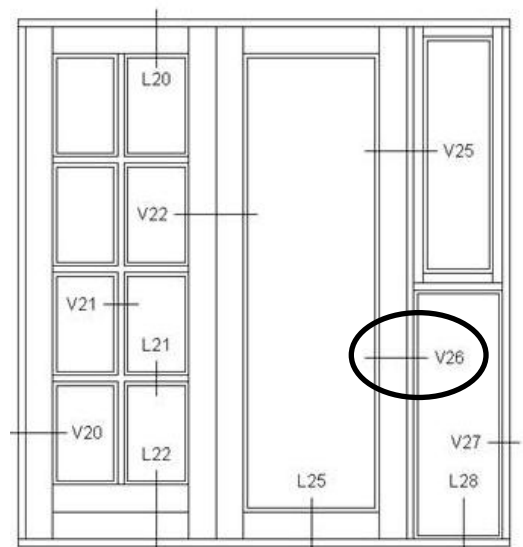
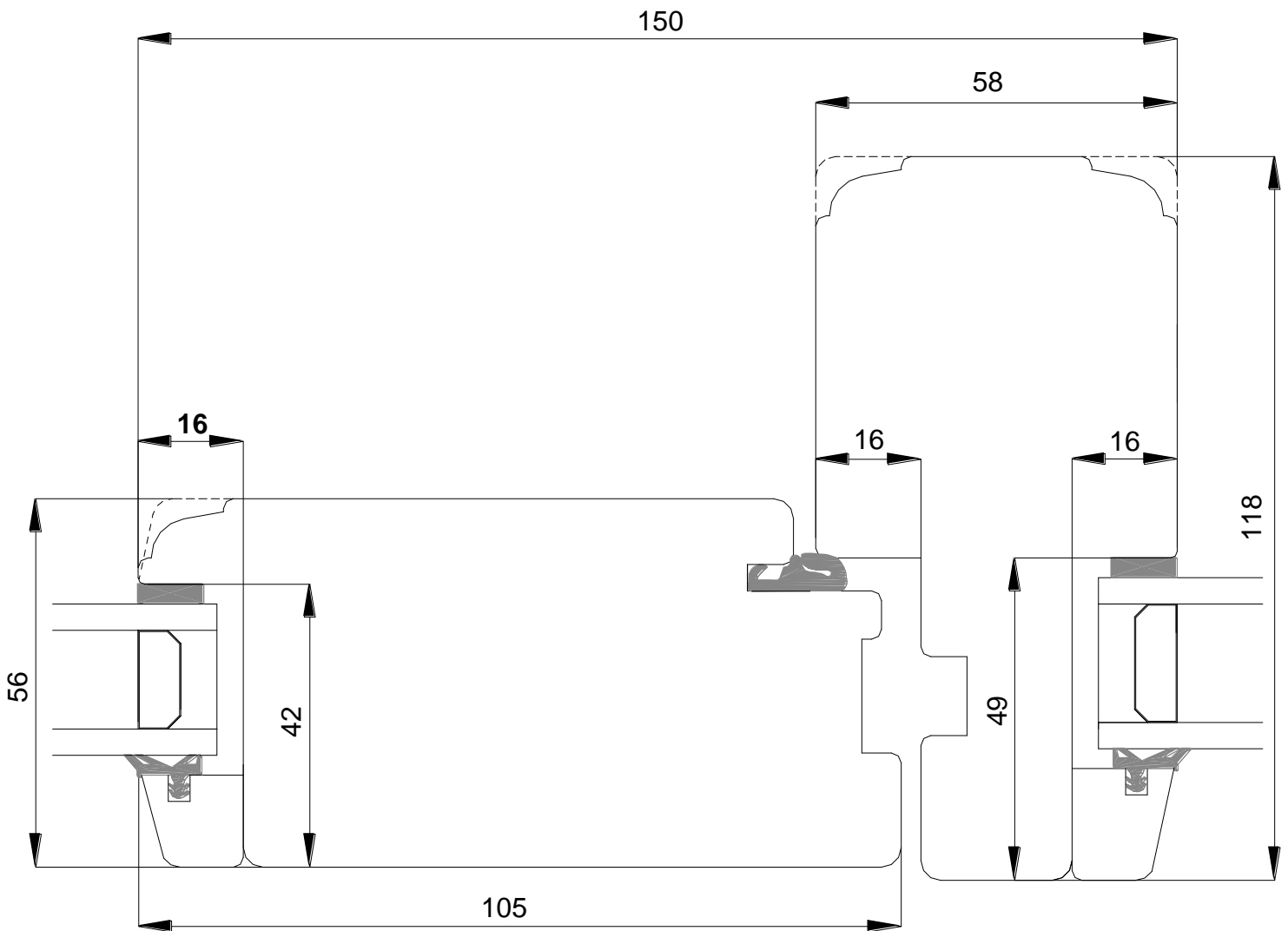

Tegningen er ikke målfast

4.43

Døre – Snittegning nr. V27

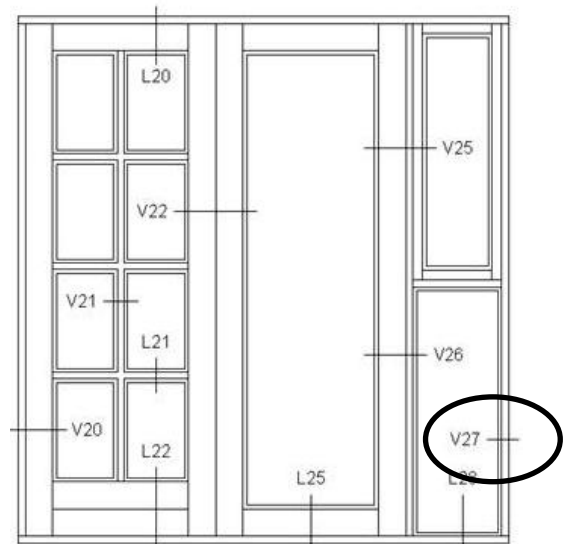
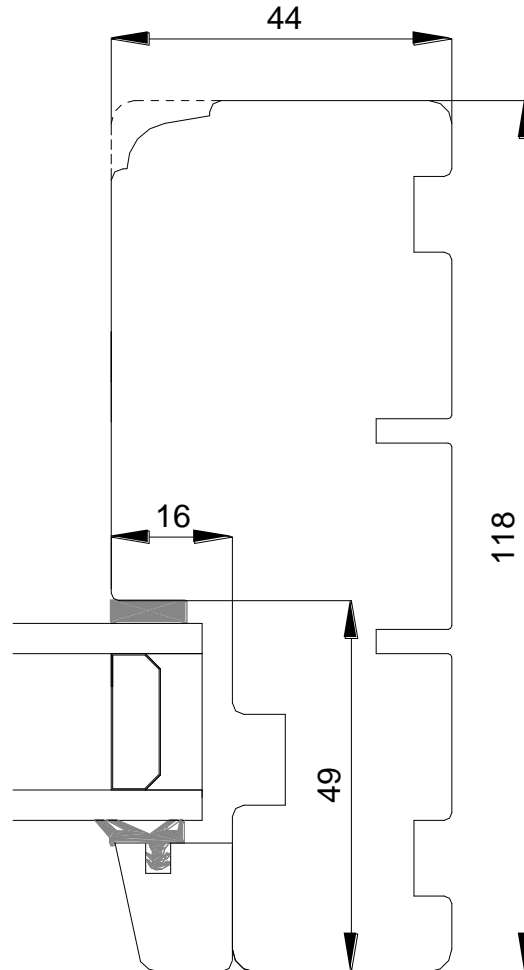

Tegningen er ikke målfast